

TEAC

SL-D800BT

CD RADIO WITH BLUETOOTH

OWNER'S MANUAL

MODE D'EMPLOI



ENGLISH

FRANÇAIS

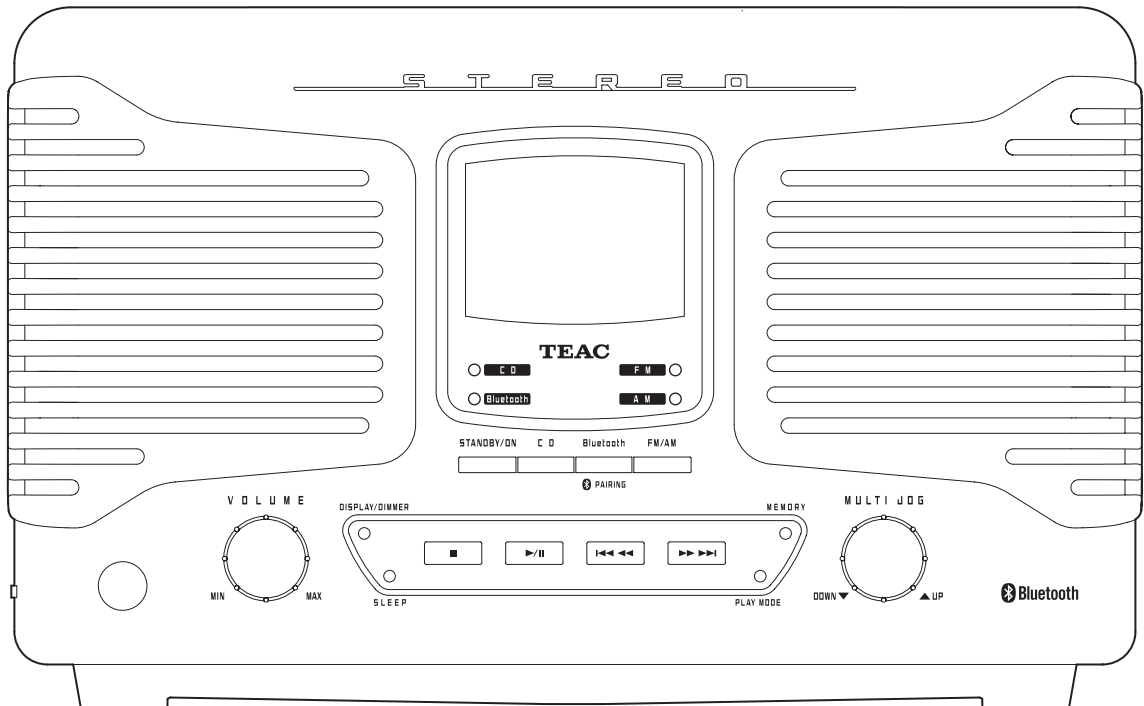

IMPORTANT SAFETY INSTRUCTIONS



CAUTION
RISK OF ELECTRIC SHOCK
DO NOT OPEN



CAUTION: TO REDUCE THE RISK OF ELECTRIC SHOCK, DO NOT REMOVE COVER (OR BACK). NO USER-SERVICEABLE PARTS INSIDE. REFER SERVICING TO QUALIFIED SERVICE PERSONNEL.



The lightning flash with arrowhead in an equilateral triangle is intended to alert the user to the presence of uninsulated "dangerous voltage" within the product's enclosure that could be of sufficient magnitude to constitute a risk of electric shock to persons.



The exclamation point in an equilateral triangle is intended to alert the user to the presence of important operating and maintenance (servicing) instructions in the literature accompanying the appliance.

WARNING: TO PREVENT FIRE OR SHOCK HAZARD, DO NOT EXPOSE THIS APPLIANCE TO RAIN OR MOISTURE.

CAUTION

- DO NOT REMOVE EXTERNAL CASES OR CABINETS TO EXPOSE THE ELECTRONICS. NO USER SERVICEABLE PARTS ARE INSIDE.
- IF YOU ARE EXPERIENCING PROBLEMS WITH THIS PRODUCT, CONTACT THE STORE WHERE YOU PURCHASED THE UNIT FOR A SERVICE REFERRAL. DO NOT USE THE PRODUCT UNTIL IT HAS BEEN REPAIRED.
- USE OF CONTROLS OR ADJUSTMENTS OR PERFORMANCE OF PROCEDURES OTHER THAN THOSE SPECIFIED HEREIN COULD RESULT IN HAZARDOUS RADIATION EXPOSURE.

IN USA/CANADA, USE ONLY ON 120 V SUPPLY.

- 1) Read these instructions.
 - 2) Keep these instructions.
 - 3) Heed all warnings.
 - 4) Follow all instructions.
 - 5) Do not use this apparatus near water.
 - 6) Clean only with dry cloth.
 - 7) Do not block any ventilation openings. Install in accordance with the manufacturer's instructions.
 - 8) Do not install near any heat sources such as radiators, heat registers, stoves, or other apparatus (including amplifiers) that produce heat.
 - 9) Do not defeat the safety purpose of the polarized or grounding-type plug. A polarized plug has two blades with one wider than the other. A grounding type plug has two blades and a third grounding prong. The wide blade or the third prong are provided for your safety. If the provided plug does not fit into your outlet, consult an electrician for replacement of the obsolete outlet.
 - 10) Protect the power cord from being walked on or pinched particularly at plugs, convenience receptacles, and the point where they exit from the apparatus.
 - 11) Only use attachments/accessories specified by the manufacturer.
 - 12) Use only with the cart, stand, tripod, bracket, or table specified by the manufacturer, or sold with the apparatus. When a cart is used, use caution when moving the cart/apparatus combination to avoid injury from tip-over.
 - 13) Unplug this apparatus during lightning storms or when unused for long periods of time.
 - 14) Refer all servicing to qualified service personnel. Servicing is required when the apparatus has been damaged in any way, such as power-supply cord or plug is damaged, liquid has been spilled or objects have fallen into the apparatus, the apparatus has been exposed to rain or moisture, does not operate normally, or has been dropped.
- The apparatus draws nominal non-operating power from the AC outlet with its POWER or STANDBY/ON switch not in the ON position.
 - The mains plug is used as the disconnect device, the disconnect device shall remain readily operable.
 - Caution should be taken when using earphones or headphones with the product because excessive sound pressure (volume) from earphones or headphones can cause hearing loss.



CAUTION

- Do not expose this apparatus to drips or splashes.
- Do not place any objects filled with liquids, such as vases, on the apparatus.
- Do not install this apparatus in a confined space such as a book case or similar unit.
- The apparatus should be located close enough to the AC outlet so that you can easily reach the power cord plug at any time.
- If the product uses batteries (including a battery pack or installed batteries), they should not be exposed to sunshine, fire or excessive heat.
- CAUTION for products that use replaceable lithium batteries: there is danger of explosion if a battery is replaced with an incorrect type of battery. Replace only with the same or equivalent type.

This product is protected by certain intellectual property rights of Microsoft. Use or distribution of such technology outside of this product is prohibited without a license from Microsoft.

MPEG Layer-3 audio coding technology licensed from Fraunhofer IIS and Thomson.



The Bluetooth® word mark and logos are registered trademarks owned by Bluetooth SIG, Inc. and any use of such marks by TEAC CORPORATION is under license.

Other company names and product names in this document are the trademarks or registered trademarks of their respective owners.

IMPORTANT SAFETY INSTRUCTIONS (continued)

Precautions concerning batteries

Misuse of batteries could cause them to rupture or leak leading to fire, injury or the staining of nearby things. Please read and observe the following precautions carefully.

- Be sure to insert the batteries with correct positive (+) and negative (-) orientations.
- Use batteries of the same type. Never use different types of batteries together.
- If the remote control is not used for a long time (more than a month), remove the batteries to prevent them from leaking.
- If the batteries leak, wipe away the leakage inside the battery compartment and replace the batteries with new ones.
- Do not use batteries of types other than those specified. Do not mix new batteries with old ones or use different types of batteries together.
- Do not heat or disassemble batteries. Never throw batteries into fire or water.
- Do not carry or store batteries with other metallic objects. The batteries could short circuit, leak or explode.
- Never recharge a battery unless it is confirmed to be a rechargeable type.

WARNING

DO NOT INGEST BATTERY, CHEMICAL BURN HAZARD

- The remote control supplied with this product contains a coin/button cell battery. If the coin/button cell battery is swallowed, it can cause severe internal burns in just 2 hours and can lead to death.
- Keep new and used batteries away from children. If the battery compartment does not close securely, stop using the product and keep it away from children.

If you think batteries might have swallowed or placed inside any part of the body, seek immediate medical attention.

Laser Information

This product contains a semiconductor laser system inside the cabinet and is classified as a "CLASS 1 LASER PRODUCT".

To prevent being exposed to the laser beam, do not try to open the enclosure.

Laser:

Type:	SF-P101VZ
Manufacturer:	LIAN ZHONG ELECTRONIC TECHNOLOGY (HK) Co.,LTD.
Laser output:	Less than 0.5 mW
Wavelength:	790 ± 10 nm

Model for USA

This product has been designed and manufactured according to FDA regulations "title 21, CFR, chapter 1, subchapter J, based on the Radiation Control for Health and Safety Act of 1968", and is classified as class **I** laser product. There is not hazardous invisible laser radiation during operation because invisible laser radiation emitted inside of this product is completely confined in the protective housings.

The label required in this regulation is as follows:

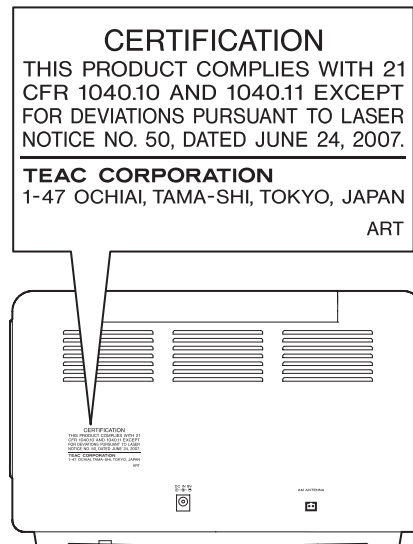

Wireless equipment precautions

Compliance of radio transmitter and interference

Model for USA

This device complies with Part.15 of FCC Rules. Operation is subject to the following two conditions:

- 1) This device may not cause interference, and
- 2) This device must accept any interference, including interference that may cause undesired operation.

Labeling of authorization
FCC ID: TZI-SLD800BT

Model for Canada

Compliance of radio transmitter
This device complies with Industry Canada licence-exempt RSS standard(s). Operation is subject to the following two conditions: (1) this device may not cause interference, and (2) this device must accept any interference, including interference that may cause undesired operation of the device.

Labeling of authorization
IC: 7234A-SLD800BT

CAUTION

Changes or modifications not expressly approved by the party responsible for compliance could void the user's authority to operate the equipment.

CAUTION

Authorization of wireless devices are different in countries or regions. Please use only in the country where you purchased the product.

- Depending on the country, restrictions on the use of Bluetooth wireless technology might exist.

Radiation Exposure requirements

This equipment meets the regulation, which is recognized internationally, for the case of human exposure to radio waves generated by the transmitter.

Statement of compliance

Model for USA

This device complies with FCC radiation exposure limits set forth for an uncontrolled environment.

Model for Canada

The device meets the exemption from the routine evaluation limits in section 2.5 of RSS 102 and compliance with RSS-102 RF exposure, users can obtain Canadian information on RF exposure and compliance.

Information for interference (FCC requirements)

This equipment has been tested and found to comply with the limits for a Class B digital device, pursuant to Part 15 of the FCC Rules. These limits are designed to provide reasonable protection against harmful interference in a residential installation.

This equipment generates, uses, and can radiate radio frequency energy and, if not installed and used in accordance with the instructions, may cause harmful interference to radio communications.

However, there is no guarantee that interference will not occur in a particular installation.

If this equipment does cause harmful interference to radio or television reception, which can be determined by turning the equipment off and on, the user is encouraged to try to correct the interference by one or more of the following measures.

- Reorient or relocate the equipment and/or the receiving antenna.
- Increase the separation between the equipment and receiver.
- Connect the equipment into an outlet on a circuit different from that to which the receiver is connected.
- Consult the dealer or an experienced radio/TV technician for help.

Bluetooth® notes

When using this unit with a mobile phone or other Bluetooth devices, they should be no more than about 10 m (33 ft) apart. Depending on the circumstances of use, however, the effective transmission distance might be shorter.

Wireless communication with every device that supports Bluetooth wireless technology is not guaranteed.

To determine the compatibility between this unit and another device that supports Bluetooth wireless technology, refer to that device's operation manual or contact the shop where you purchased it.

Contents

Thank you very much for purchasing this TEAC product. Please read this manual carefully before using the unit.

IMPORTANT SAFETY INSTRUCTIONS	2
Wireless equipment precautions	5
Bluetooth® notes	5
Before use	6
MP3/WMA files	7
Discs	8
Names and functions of parts (main unit)	10
Names and functions of parts (remote control)	12
Using the remote control	13
Preparation	14
Setting the clock	15
Basic operation	16
Listening to a CD	18
Programmed playback (CD)	20
Repeat/intro/shuffle playback (CD)	22
About MP3/WMA file playback	24
Listening to audio from a Bluetooth device	25
Pairing with another Bluetooth device	26
Listening to the radio	27
Preset tuning	28
Wakeup timer	30
Sleep timer	32
Troubleshooting	32
Specifications	34

Before use

Included items

Check to be sure the box includes all the supplied accessories shown below. Please contact the store where you purchased this unit if any of these accessories are missing or have been damaged during transportation.

Remote control (RC-1317) × 1

CR2032 button cell battery for remote control × 1

AM antenna × 1

PS-M0926 AC adapter × 1

Owner's manual (this document) × 1

- Keep this manual in a safe place for future reference.

Warranty card × 1

Precautions for use

- Avoid placing the unit in direct sunlight, close to a source of heat or in other similar conditions. Do not place the unit on top of an amplifier or other equipment that might generate heat that exceeds the operating temperature range of this unit. Doing so could cause discoloration, deformation or malfunction.
- As the unit could become warm during operation, always leave sufficient space around it for ventilation. When installing this unit, leave a little space (at least 20 cm (8")) between it and other devices and walls to allow good heat dissipation. When placing it in a rack, for example, leave at least 5 cm (2") open above it and 10 cm (4") open behind it. Failure to provide these gaps could cause heat to build up inside and result in fire.
- DO NOT MOVE THE UNIT DURING PLAYBACK. During playback, the disc rotates. Do not lift or move the unit during playback. Doing so may damage the disc or the unit.
- Always remove the disc before relocating or moving this unit. Moving the unit with a disc inside could damage the disc or could cause a malfunction.

- Do not open the cabinet as this might result in damage to the circuitry or electrical shock. If a foreign object should get into the unit, contact your dealer.
- If a TV is turned on while the unit is on, static might appear on the TV screen depending on the characteristics of the TV broadcast signal. If this occurs, put this unit into standby mode (off) when using the TV.

Product registration

Customers in the USA, please visit the following TEAC website to register your TEAC product online.
<http://audio.teac.com/support/registration/>

Maintenance

If the surface of the unit gets dirty, wipe it with a soft cloth or use diluted mild liquid soap. Allow the surface of the unit to dry completely before using.
 Do not use chemical cleaning cloths, thinner or similar substances as they could damage the surface of the unit.

CAUTION

For safety, disconnect the power cord from the socket before cleaning.

MP3/WMA files

This unit can play MP3 and WMA files that are on CD-R/CD-RW discs.

- Audio file formats that can be played back
 - MP3 (file extension: .mp3)
 - Bit rate: 8 kbps to 320 kbps
 - Sampling frequency: 16 kHz to 48 kHz
 - WMA (file extension: .wma)
 - Bit rate: 8 kbps to 320 kbps
 - Sampling frequency: 32 kHz, 44.1 kHz, 48 kHz
- Note: Digital Rights Management (DRM) is not supported.
- Up to eight levels of folders supported.

Precautions when creating MP3/WMA files on a computer

- Only discs that have been recorded using the ISO 9660 standard can be played by this unit.
- MP3 and WMA files are recognized by their file extensions (".mp3" for MP3 files and ".wma" for WMA files.) Always include the extension in the file name.
- Files without extensions cannot be recognized. A file cannot be played back regardless of the file name extension, if the data is not in the MP3 or WMA format.
- After recording to a CD-R/CD-RW, always close the session (complete disc creation). This unit cannot play a disc if its session has not been closed.
- A maximum of 999 files and 99 folders on a disc can be played. If the media has more than these maximums, this unit might not be able to correctly play any file that is the 1000th or higher or any folder that is the 100th or higher.
- Discs made with multi-session recording are not supported. Only the first session can be played back.
- Depending on the condition of the disc, playback might not be possible or the sound might skip.
- This unit cannot play copyright-protected audio files.

Discs

Discs that can be played on this unit

CDs with the Compact disc Digital Audio logo



CD-R and CD-RW discs that have been created in the audio CD format and finalized correctly.
CD-R and CD-RW discs that have been written with MP3 or WMA files and finalized.

This unit can play the above types of discs (without adapters). This unit cannot play any other types of discs.

⚠ CAUTION

If you try to play any other type of disc with this unit, loud noises that damage speakers or harm hearing could occur. Never try to play any other type of disc with this unit.

- This unit might not be able to properly play back Copy Control CDs, Dual Discs and other special CDs that do not conform to the Red Book CD standard. Operation and sound quality cannot be guaranteed when special discs are used in this unit. If playback of a special disc should cause trouble, contact the seller of the disc.

CD-R/CD-RW discs

This unit can play back CD-R and CD-RW discs that have been recorded in the audio CD format (CD-DA) and the MP3 or WMA format.

- Discs created by a CD recorder must be finalized with the CD recorder that was used to create the discs before being used with this unit.
- Depending on disc quality and recording conditions, playback of some discs might not be possible. Please see the manual for the device that you used to create the disc.
- If you are uncertain about the handling of a CD-R or CD-RW disc, please contact the seller of the disc directly.

Precautions for use

- Do not use cracked discs because they could damage the unit.
- When writing something on the label side of a disc, use a felt tip permanent marker. The use of a ballpoint pen or other pen with a hard tip could damage the disc, making it unplayable.
- Never use commercially-available CD stabilizers. Doing so could make the disc unplayable or damage the unit.
- Never use CDs with irregular shapes, including heart-shaped and octagonal discs because such discs could damage the unit.

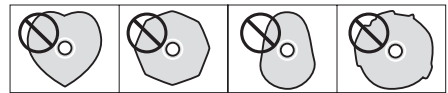

Handling precautions

- Always load the disc with the label side up.
- If the side of the disc that the signal is recorded on (unlabeled side) has scratches, fingerprints or dirt on it, for example, playback errors could occur. Please handle discs with care.
- To remove a disc from its case, press down on the center of the case and hold the disc by its edges. Do not touch the side of the disc that has the data encoded on it (unlabeled side).

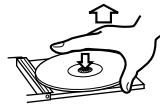

Removal from case



Holding by edges

Storage precautions

- Discs should be stored in their cases when not being used. Failure to do so could result in warping and scratches.
- Do not leave discs in places that are exposed to direct sunlight or that are very humid or hot. Long exposure to such conditions could warp or degrade discs, making them unplayable.
- Since CD-R/CD-RW discs are more susceptible to the effects of heat and ultraviolet rays compared to commercial CDs, do not leave them for long periods of time in places that are, for example, exposed to direct sunlight or near equipment that generate heat.
- Smudges on a disc might cause the sound to skip or degrade the sound quality. Always clean discs before storing them.

Maintenance

- If the side of the disc that has the data encoded on it (unlabeled side) becomes dirty with fingerprints or dust, use a soft cloth to wipe the surface from the center directly toward the edge.



- Never use record cleaners, antistatic treatments, thinners or similar chemicals to clean discs. Such chemicals could harm the surface of the disc.

Names and functions of parts (main unit)

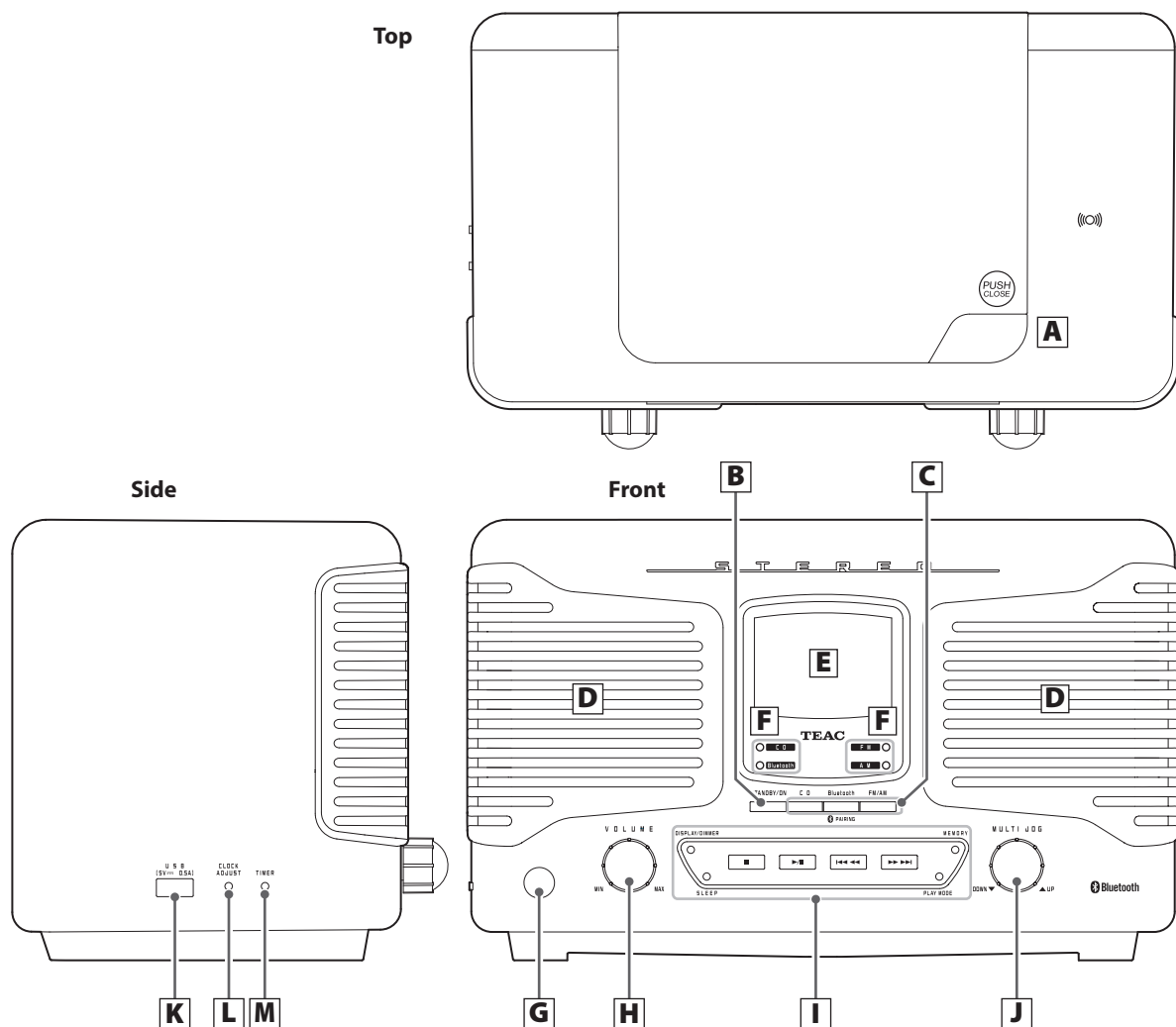

A Open/close button (▲)

Push to open the lid.

B STANDBY/ON button

Press this button to turn the unit on or put it in standby.

C Function buttons

To listen to a CD, press the CD button.

To listen to a Bluetooth device, press the Bluetooth button.

To listen to the radio, press the FM/AM button. Each time you press the FM/AM button, the unit will switch between FM and AM broadcast reception.

D Speakers (stereo)

E Display

F Indicators

The indicator for the selected source lights.

G Remote control signal receiver

Signals sent from the remote control are received here. When using a remote, point it toward this spot.

H VOLUME knob

Use to adjust the volume. Turn right to raise the volume and left to lower it.

I Control buttons

Stop (■) button

Press to stop playback.

Play/pause (▶ / ||) button

Press to start or pause playback.

If a disc is loaded, playback will start. If no disc is loaded, "NO DISC" will appear on the display.

Skip/search (◀◀ ◀▶ ▶▶ ▶▶) buttons

Use to select tracks/files. Press the ◀◀ ◀▶ or ▶▶ ▶▶ button to skip to the previous or next track/file (page 19).

During playback, press and hold the ▶▶ ▶▶ button to search forward or the ◀◀ ◀▶ button to search backward (page 19).

Use when setting radio station presets (AM, FM) and to select them (page 27).

PLAY MODE button

When listening to a CD or an MP3/WMA file, use to change the play mode (normal, repeat, intro, shuffle) (page 22).

When listening to FM radio, use to switch between stereo and mono (page 28).

DISPLAY/DIMMER button

Each time this button is pressed, the display changes (page 17).

Press and hold to adjust the display brightness (page 17).

SLEEP button

Use to set the sleep timer (page 32).

MEMORY button

Use for CD programmed playback (page 20).

When listening to the radio, use when setting radio station presets (page 29).

J MULTI JOG dial

Use when tuning the radio to select stations (page 27).

Use this also to set the current time and the wakeup timer (pages 15 and 30).

When listening to MP3/WMA files, use to select folders (page 24).

K USB port for charging

Devices can be recharged by connecting them using a USB-A type connector (0.5 A maximum).

L CLOCK ADJUST button

Use to adjust the clock (page 15).

M TIMER button

Use to set the wakeup timer (page 30).

Names and functions of parts (remote control)

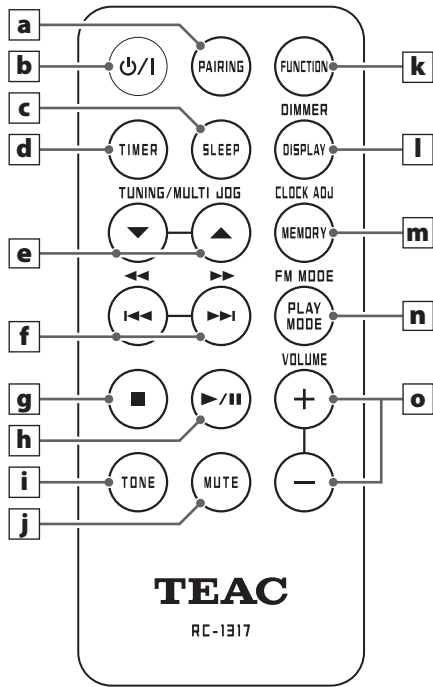

When both the main unit and the remote control have buttons with the same functions, the instructions in this manual refer to only one set of buttons, but the other set of buttons can be used in the same way.

a PAIRING button

Use this when pairing with other Bluetooth devices and when ending Bluetooth connections (pages 25 and 26).

b Standby/on (⏻/⏻) button

c SLEEP button

Use this button to set the sleep timer (page 32).

d TIMER button

Use to turn the wakeup timer on and off (page 30).

e TUNE/MULTI JOG buttons

When setting the clock and the wakeup timer, use to set the time (pages 15 and 30).

When listening to an MP3/WMA file, use to select the folder number (page 20).

f Skip/search (⏮ ⏪ ⏩ ⏭) buttons

When listening to the radio, use to select preset radio stations (page 29).

When listening to a CD, use to skip to the previous or next track/file. Press and hold during CD or MP3/WMA file playback to search forward/backward (page 19).

g Stop (■) button

Press to stop playback.

h Play/pause (▶/⏸) button

Press when stopped or paused to start playback.

Use this button to pause playback during playback (page 19).

i TONE button

Use to adjust the bass and treble (page 16).

j MUTE button

Use this button to mute the sound temporarily (page 17).

k Function button

Each time you press this button, the source will change as shown below.



- Press when the unit is in standby mode to turn it on.

l DISPLAY/DIMMER button

Each time this button is pressed, the display changes (page 17).

Press and hold to adjust the display brightness (page 17).

m MEMORY/CLOCK ADJ button

Use for CD programmed playback (page 20).

When listening to the radio, use when setting radio station presets (page 28).

Use to adjust the clock (page 15).

Using the remote control

n PLAY MODE/FM MODE button

When listening to a CD, use to change the play mode (normal, repeat, intro, shuffle) (page 22).

When listening to FM radio, use to switch between stereo and mono (page 28).

o VOLUME (+/-) buttons

Use to adjust the volume. Press the + button to raise the volume, and press the – button to lower the volume.

Precautions for use

- When using the remote control, point it toward the remote control signal receiver on the main unit from a distance of 5 m (16 ft) or less. Do not place obstructions between the main unit and the remote control.
- The remote control might not work if the remote control signal receiver on the main unit is exposed to sunlight or bright lights. In this case, try moving the main unit.
- Beware that use of this remote control could cause the unintentional operation of other devices that can be controlled by infrared rays.

Installing the battery

Insert a fine rod into the hole on the back of the remote control and pull the cover forward while pushing down. Insert the lithium button cell battery (CR2032) with the + side up, and close the cover.

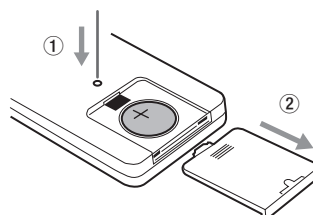

When to replace the battery

If the distance from the main unit that the remote can be used becomes shorter or if the unit stops responding to the remote buttons, replace the battery with a new one.

Dispose of the used battery according to the instructions on it or the requirements set by the local government.

⚠ CAUTION

Misuse of batteries could cause them to rupture or leak, which might result in fire, injury or the staining of nearby materials. Please read and observe the precautions on page 4 carefully.

Preparation

⚠ Precautions when making connections

- Do not plug the unit in until all connections have been completed.
- Carefully read the manuals of the devices that you are connecting and follow their instructions when making connections.

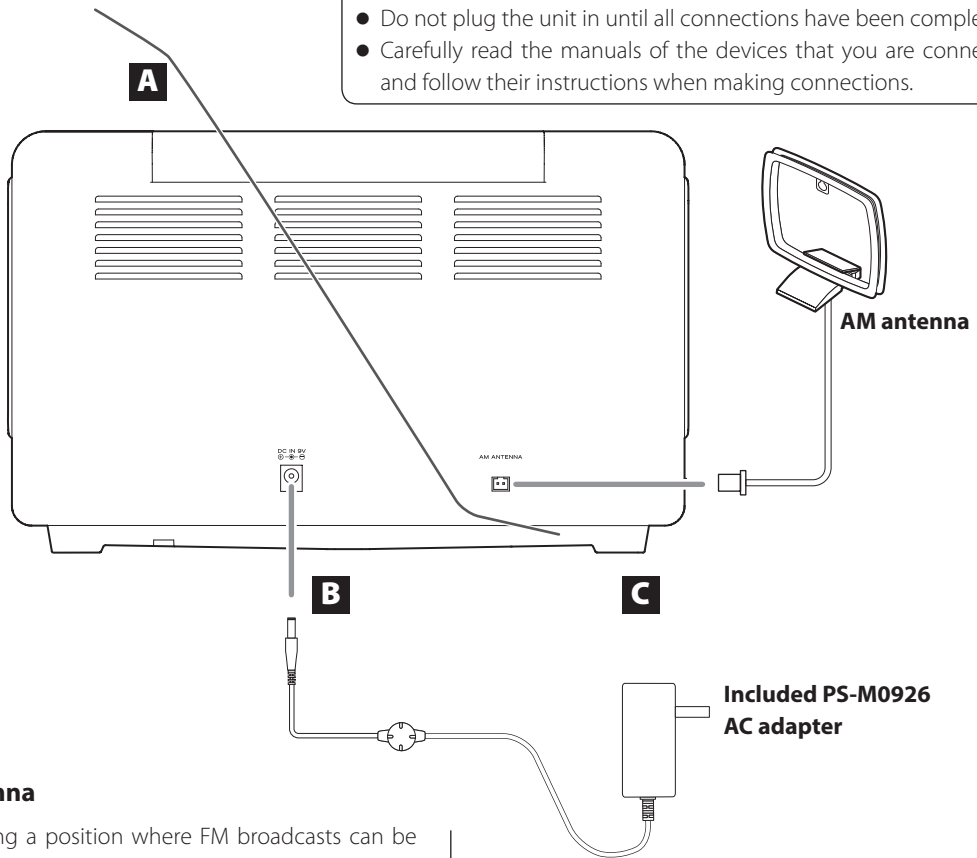

A FM antenna

After finding a position where FM broadcasts can be received and the reception is good, attach it to the wall or ceiling using tacks or tape, for example.

- See page 27 for instructions about how to receive radio signals.
- Do not bundle the antenna with other wires because doing so will reduce its sensitivity.

B DC input connector (DC IN 9V)

After completing all the connections, connect the included AC adapter (PS-M0926) to this jack.

Next, plug the AC adapter into a power outlet.

Unplug the power adapter from the outlet when you are not planning to use the unit for an extended period of time.

Do not use any AC adapter other than the one included (PS-M0926).

C AM antenna connector

Assemble the included AM loop antenna and connect it to the AM antenna connector on the back of the unit.

Place the antenna in the position that provides the best AM reception.

Assembling the AM antenna

To assemble the AM antenna, turn the base in the direction of the arrow. Then, insert the hook at the bottom of the loop into the slot in the base.

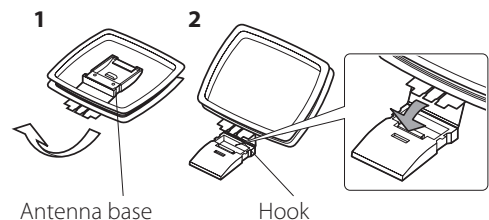

Setting the clock

Set the current time before using the unit.

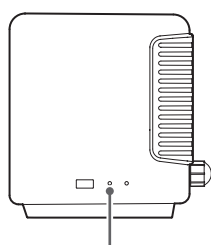

CLOCK
ADJUST

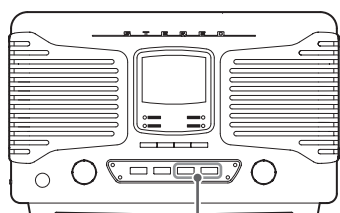

4 Press the CLOCK ADJUST button.

The "hour" value blinks.

5 Use the skip/search (⏮ ⏭) buttons to set the hour.

6 Press the CLOCK ADJUST button.

The minute value blinks.

7 Use the skip/search (⏮ ⏭) buttons to set the minute.

8 Press the CLOCK ADJUST button.

This completes the procedures for setting the time.

The clock will start from the set minute at 0 seconds.

- The unit's current time data will be erased if the power supply is interrupted for about 10 minutes because a power outage occurs or the power plug is disconnected from an outlet.

1 Press the STANDBY/ON button to put the unit into standby.

2 Press and hold the CLOCK ADJUST button for at least two seconds.

3 Press the skip/search (⏮ ⏭) buttons to switch between "24H" (24-hour) and "12H" (12-hour) time display.



Basic operation

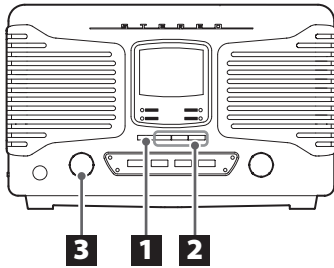

1 Press the **STANDBY/ON** button to turn the unit on.



- Even when in standby (unit off), pressing a function button will turn the unit on.

2 Press a function button to set the playback source.

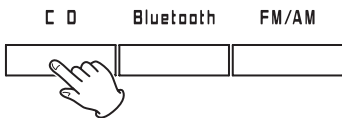

When a playback source is selected, the corresponding indicator lights.

- When using the remote control, press the **FUNCTION** button repeatedly until the indicator for the desired audio source lights.

3 Turn the **VOLUME** knob to adjust the volume.

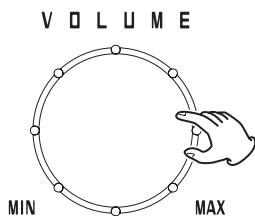

00 (MIN): minimum volume (no sound)
36 (MAX): maximum volume

Turn the **VOLUME** knob right to raise the volume and left to lower it.

- The default value is 12.
- When you turn the **VOLUME** knob, the volume will be shown for about three seconds.

⚠ Sudden loud noises could damage your hearing or cause other harm. Set the volume to minimum. After sound output begins, adjust the volume to a suitable level.

NOTE

When not using this unit, press the **STANDBY/ON** button to put the unit into standby.

Changing the tone

1 Press the **TONE** button

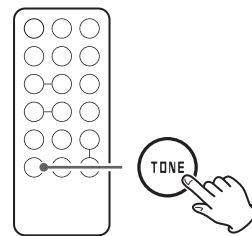

In the middle of the display "tone" will appear and the "b" above it will blink.



2 Use the **MULTI JOG** buttons to set the low frequency value.

- The default setting is 0 for both the low-frequency and high-frequency bands. They can be set between -5 and 5.

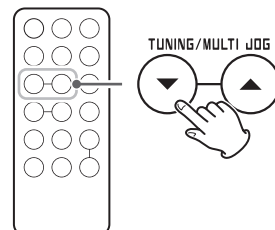

3 Press the TONE button.

The "t" at the top of the display will blink.



4 Use the MULTI JOG buttons to set the high frequency value.

5 If 10 seconds pass without any adjustment, the setting mode will end.

Adjusting the brightness of the display

Press the DIMMER button for at least two seconds to dim the display. Press it again for at least two seconds to restore normal display brightness.

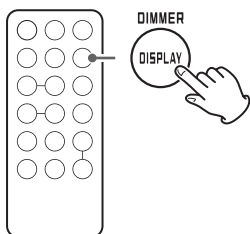

- When the unit enters standby, the dimmer setting is reset to normal brightness.

Muting the output

Press the MUTE button to temporarily silence the output. Press the MUTE button again to resume output at the previously set volume level.

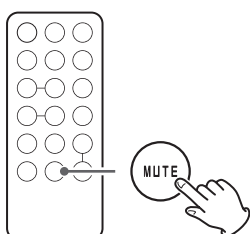

- When the mute function is active, "00" blinks on the display.
- When the mute function is active, adjusting the volume will unmute the output.
- When the mute function is active, changing the source will unmute the output.

Changing the display

Each time the DISPLAY button is pressed, the display changes as follows.

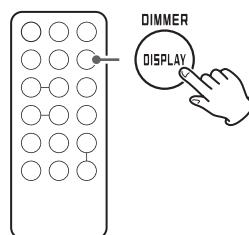

When an audio CD is playing

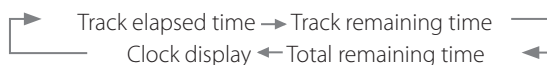

When an MP3/WMA disc is playing



When a Bluetooth device is playing

Clock only

When the function is AM/FM

Clock only

- When the function is AM or FM and a preset station is selected, press this button to alternately display the preset number and the time.

Listening to a CD

1 Press the CD function button.

The CD indicator lights when CD mode is active.

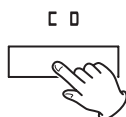

- When using the remote control, press the FUNCTION button repeatedly until the CD indicator lights.

2 Press the open/close (▲) button to open the lid. Place a disc with the labeled side facing up and close the lid.

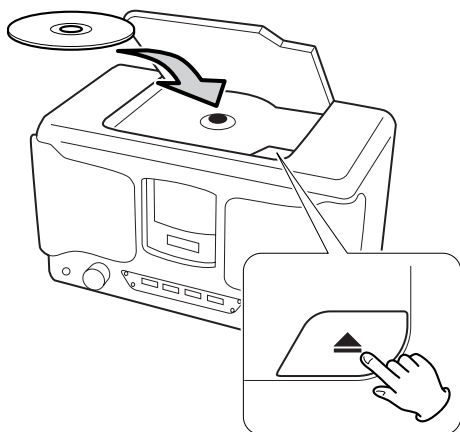

- Do not load multiple discs at the same time. Doing so could cause malfunction.
- Loading a disc takes a few seconds.
- "NO DISC" will be displayed if a disc has not been loaded.
- When closing the lid, press the "PUSH CLOSE" spot near its right front corner. The lid might not close if you press the left side.

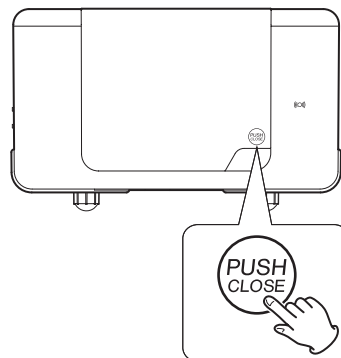

- Be careful not to let your fingers get caught when closing the lid.
- A non-audio disc might be "played" in the same manner as an audio disc, but sound will not be output.
- When the current file is a WMA file, "WMA" will appear at the bottom of the display.
- When a disc is being read, "rEAd" appears on the display.

rEAd

3 Press the play/pause (▶/||) button.



Playback will start from the first track/file and ▶ will appear on the display.

Display example

Folder number
(When an audio
CD is loaded, "Cd"
appears on the
display.)

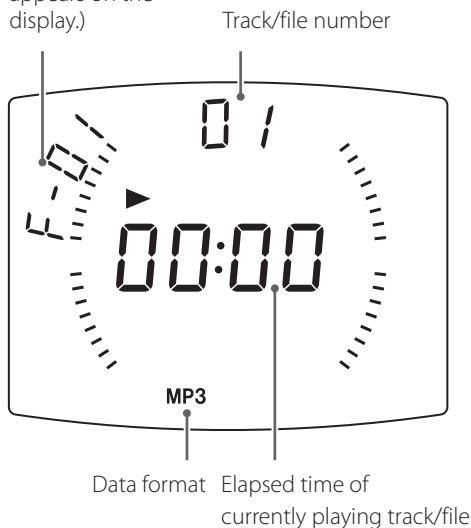

- This unit treats MP3/WMA files that are not in folders as being in the 01 folder. Playback starts with the first track in the 01 folder.
- For details about the playback order of MP3/WMA files, see page 24.
- After all tracks/files have played, playback will automatically stop.
- During playback, a pair of lines moves around the outer edge of the display.

⚠ Never open the disc lid during playback. Doing so could cause the disc to fly out, possibly resulting in injury or damage.

Pausing playback

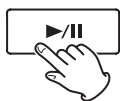

Press the play/pause (▶/||) button to pause playback. When paused, press the play/pause (▶/||) button to resume playback from the paused point.

- When paused, the playback time will blink.

Stopping playback

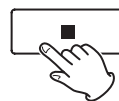

Press the stop (■) button to stop playback.

Skipping tracks/files



During playback and when paused, press a skip/search (◀◀◀/▶▶▶) button to skip to the previous or next track/file. Press repeatedly until you reach the song you want.

Playback will start from the beginning of the selected track/file.

When stopped, press a skip (◀◀◀ / ▶▶▶) button repeatedly until the desired track/file is found and press the play/pause (▶/||) button to start playback.

During playback and when paused, press the ◀◀◀ button once to return to the beginning of the track/file being played. To play an even earlier song, press the ◀◀◀ button repeatedly.

During programmed playback (page 20), the next or previous track/file in the program will be played.

Search for a part of a track/file



During playback, press and hold a skip/search (◀◀◀/▶▶▶) button to search backward/forward. At the point where you want to listen, press the play/pause (▶/||) button.

Programmed playback (CD)

Up to 32 CD tracks or MP3/WMA files can be programmed in the desired order.

Program tracks/files when playback is stopped.

Programming tracks/files

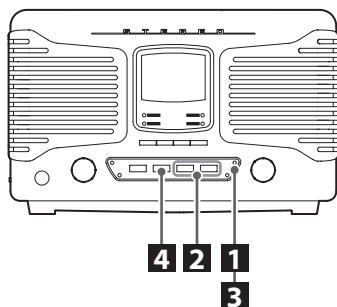

- 1** When the CD function is active, press the **MEMORY** button when stopped.

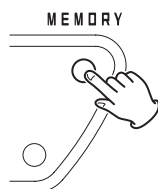

The track number (or folder and file numbers) and the MEMORY indicator blink.

- To stop programming, press the stop (■) button or wait 20 seconds or more.
- During programming if you do nothing for 20 seconds or more, the program will be confirmed.

- 2** Select a track/file to add to the program.

With an audio CD

Use the skip/search (I◀◀ ◀◀/▶▶ ▶▶I) buttons to select a track by number.

MP3/WMA file example

To select a folder by number, turn the MULTI JOG dial.

To select a file by number, use the skip/search (I◀◀ ◀◀/▶▶ ▶▶I) buttons.

- This unit treats MP3/WMA files that are not in folders as being in the 01 folder.

- If you change the folder or file number, only the MEMORY indicator will blink.

- 3** Press the **MEMORY** button.

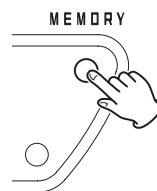

The selected track/file is added to the program, and "P02" appears on the display.

- To program multiple tracks/files, repeat steps **2** to **3**
- To stop programming, press the stop (■) button.

- 4** When you have finished adding tracks/files to a program, press the play/pause (▶/||) button to start programmed playback.

- To stop programmed playback, press the stop (■) button. The contents of the program are retained.
- During programmed playback, use the skip/search (I◀◀ ◀◀/▶▶ ▶▶I) buttons to select different tracks/files in the program.
- During programmed playback, intro and shuffle playback are not possible.

Checking the program order

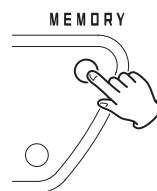

When stopped, press the MEMORY button to cycle through the program numbers and the programmed track/file numbers in order.

Adding tracks/files to the end of the program

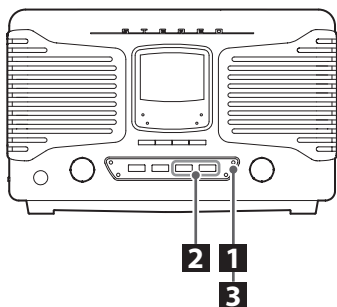

- 1** When stopped, press the **MEMORY** button repeatedly to show the number which is one higher than the last program number.

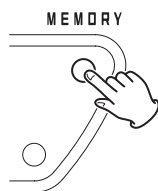

When using an audio CD, the track number and MEMORY indicator will blink.

When using MP3/WMA files, the folder number, file number and MEMORY indicator will blink.

- 2** Press the skip/search (|◀◀ ◀◀/▶▶ ▶▶|) button to select a track/file.
- 3** Press the **MEMORY** button.

The track/file is added to the end of the program.

Changing a track/file within the program

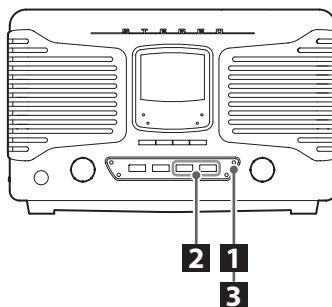

- 1** When programmed playback is stopped, press the **MEMORY** button repeatedly until the program number of the track/file you want to change appears on the display.

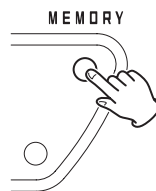

- 2** Use the skip/search (|◀◀ ◀◀/▶▶ ▶▶|) button to select the track/file that you want to use as a replacement in the program.
- 3** Press the **MEMORY** button.

The selected track/file is added at the selected program number, replacing the track/file that was there.

Programmed playback (CD) (cont'd)

Clearing all the program contents

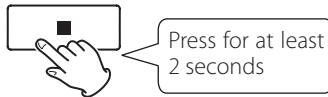

Press and hold the stop (■) button for at least two seconds when stopped.

The contents of the program are cleared, and the display MEMORY indicator becomes unlit.

- The program is also cleared in the following cases.
 - The unit enters standby mode
 - When you press a function button (Bluetooth or FM/AM) on the main unit or the FUNCTION button on the remote control to change the function
 - The disc lid is opened

Repeat/intro/shuffle playback (CD)

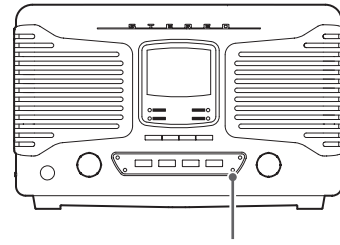

When the CD function is active, press the PLAY MODE button to cycle through the following playback modes.

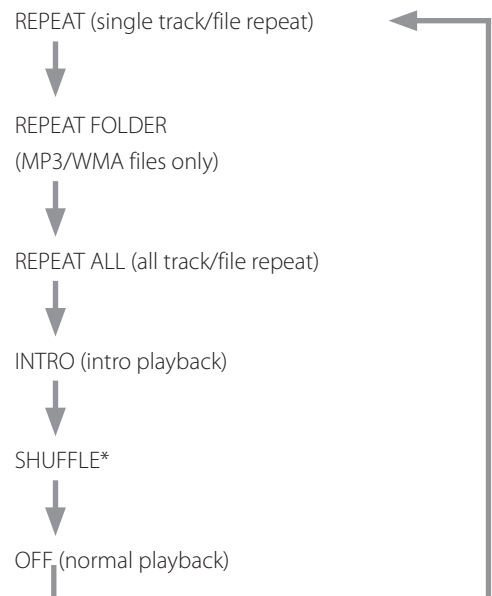

Press the play/pause (▶/||) button when the mode you want to select appears to start playback.

*If shuffle is selected, playback starts automatically.

- You can also change the playback mode by pressing the PLAY MODE button during playback.
- Any of the following operations will end repeat or shuffle playback mode.
 - The stop (■) button is pressed
 - The unit enters standby mode
 - When you press a function button (Bluetooth or FM/AM) on the main unit or the FUNCTION button on the remote control to change the function
 - The disc lid is opened

Repeat playback

REPEAT (single track/file repeat)

During playback, press the PLAY MODE button once to repeat playback of the currently playing track/file. "REPEAT" appears on the display.

- If you press a skip/search (I◀◀ ◀◀ / ▶▶ ▶▶I) button to select another track/file, that track/file will be played repeatedly.
- When stopped, press the PLAY MODE button and then use the skip/search (I◀◀ ◀◀ / ▶▶ ▶▶I) buttons to select a track/file. Press the play/pause (▶ / II) button to start single repeat playback.
- During programmed playback, the track/file being played will be played repeatedly.

REPEAT ALL (all track/file repeat)

Press the PLAY MODE button twice (or three times for MP3/WMA files).

"REPEAT ALL" appears on the display and all tracks/files are played back repeatedly.

- During programmed playback, the programmed tracks/files will be played repeatedly.

REPEAT FOLDER (MP3/WMA files only)

Press the PLAY MODE button twice.

"REPEAT" blinks on the display, and the files in the selected folder are played back repeatedly.

Intro playback

You can play back just the beginnings of tracks/files one after another.

INTRO

Press the PLAY MODE button repeatedly until "INTRO" appears to play back only the first 10 seconds of all tracks/files.

During programmed playback, intro playback is not possible.

Shuffle playback

All the tracks/files are played back randomly.

SHUFFLE

Press the PLAY MODE button repeatedly until "SHUFFLE" appears on the display.

- During shuffle playback, press the skip/search (▶▶ ▶▶I) button to start playback of the next random track/file. Press the skip/search (I◀◀ ◀◀) button to return to the beginning of the current track/file.
- Shuffle playback is not possible during programmed playback.

About MP3/WMA file playback

File playback order

A disc that contains MP3/WMA files can have the files in folders in the same manner that files are managed on an ordinary computer. One folder can also contain multiple subfolders.

Example of folder numbers and file playback order (1 to 9) during normal playback of a disc that contains MP3/WMA files

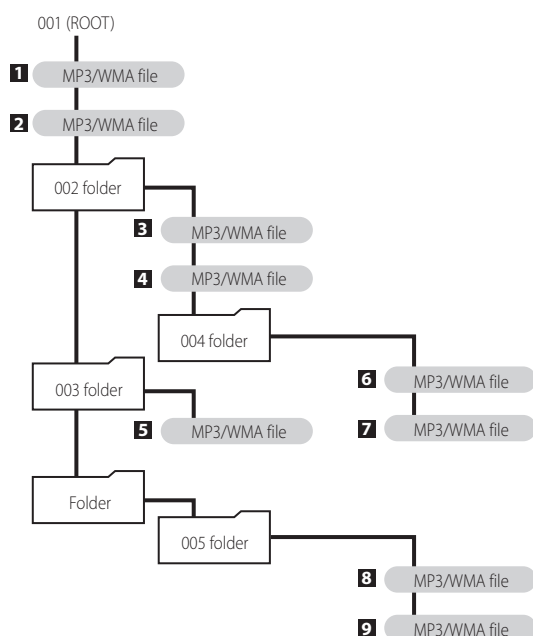

- Adding, removing or relocating files and folders could change the order shown in the above illustration.

Selecting folders and files

To select a folder by number, turn the MULTI JOG dial.

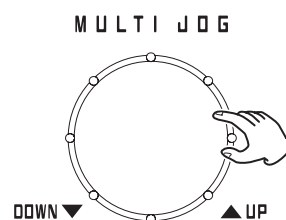
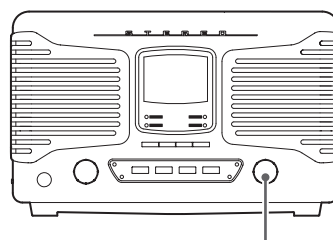

When using the remote control, press the TUNING/MULTI JOG buttons.

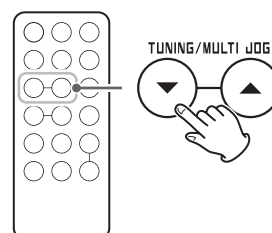

To select a file by number, use the skip/search (|◀◀◀/▶▶▶|) buttons.



- After selecting the folder/file number, press the play/pause (▶/||) button to start playback.

Listening to audio from a Bluetooth device

With this unit, you can enjoy listening to music played back on another Bluetooth device wirelessly.

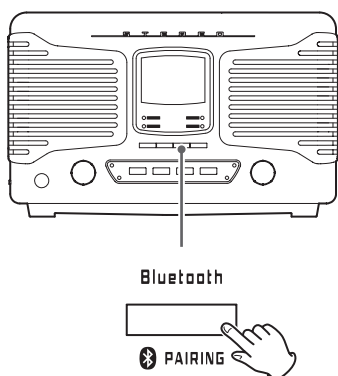

1 Press the Bluetooth function button.

The Bluetooth icon (📶) blinks, and the unit searches for paired devices.

- When using the remote control, press the FUNCTION button repeatedly until the Bluetooth indicator lights.
- The Bluetooth indicator lights when Bluetooth is selected.

When connection with another Bluetooth device succeeds, the Bluetooth icon (📶) will appear on the display without blinking.

- The unit will automatically try to connect to the previously connected device.
- Pairing is necessary before using the Bluetooth function of this unit for the first time and when you want to connect a new Bluetooth device.
- If connection fails, confirm that the other Bluetooth device is ready to make a Bluetooth connection.
- If the connection is lost during use, and the Bluetooth icon (📶) blinks on the display, conduct the connection operations again on this unit and the other Bluetooth device.

2 Operate the Bluetooth device to start playback.

If the connected Bluetooth device supports AVRCP, you can use this unit or the remote control to play, pause or stop audio on that device.

Depending on the Bluetooth device being used, remote control operation might not be supported or actual operations might differ.

- The volume, however, cannot be adjusted remotely.

Audio/Video Remote Control Profile (AVRCP)

To control playback of a Bluetooth device, the Bluetooth device must support AVRCP.

Some Bluetooth devices, however, have different functions depending on their specifications.

- If you cannot control another Bluetooth device with this unit, operate the other Bluetooth device directly.

Unpairing a device

To disconnect, press and hold the Bluetooth function button for at least two seconds or the remote control PAIRING button.

- If you later want to use a Bluetooth connection with that Bluetooth device, you must pair them again.
- This deletes all pairing information. Unpairing with just one device is not possible.

Pairing with another Bluetooth device

Pairing is necessary before using the Bluetooth function of this unit for the first time and when you want to connect a new Bluetooth device.

Follow these procedures to pair the unit with the other device.

Pairing

1 Press the Bluetooth function button.

The Bluetooth indicator lights and the Bluetooth icon (📶) blinks, showing that pairing is possible.

- When using the remote control, press the FUNCTION button repeatedly until the Bluetooth indicator lights.

2 Enable the Bluetooth communication function on the other Bluetooth device.

3 From the Bluetooth device select "SL-D800BT" (this unit).

- If a passkey is required during pairing, input "0000".

When connection succeeds, the Bluetooth icon (📶) will appear on the display without blinking.

- This unit can retain pairing data for up to five devices. After five devices have been paired, if a new device is paired, the oldest pairing will be overwritten.
- When a Bluetooth device is connected, if you change the source with a function button or press the STANDBY/ON button to put the unit into standby mode, the next time the unit is turned on, the unit will try to connect automatically with the last connected Bluetooth device.
- When the other Bluetooth device is disconnected, the Bluetooth icon (📶) will appear blinking on the display of this unit.
- If the other Bluetooth device is waiting to pair, pairing will occur automatically when this unit enters pairing mode.

Touch pairing

If the other Bluetooth device supports NFC, you can pair it with this unit using the following procedures.

1 Press the Bluetooth function button.

- You cannot use touch pairing if another function is selected.

2 Hold the antenna of the device that supports NFC toward the touch pairing reader.

Do this within two minutes of selecting "Bluetooth".

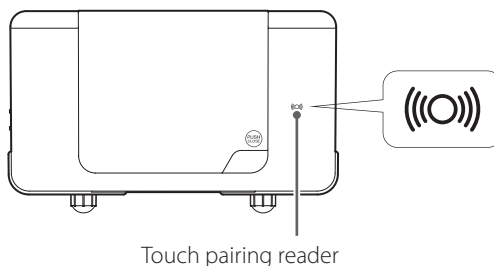

- Hold the device that supports NFC within 2 cm of the touch pairing reader.
- Be sure to enable both the Bluetooth and NFC functions on the other Bluetooth device (smart phone, etc.) before using touch pairing.

Listening to the radio

Automatic station selection

Press a skip/search (I◀◀◀/▶▶▶I) button until the frequency begins to change. After the frequency starts changing, stop pressing the button to start automatic station selection.

- When a radio station is received, automatic station selection ends.
- To cancel automatic station selection, press a skip/search (I◀◀◀/▶▶▶I) button.
- If the reception is poor or the antenna is disconnected, "PLEASE CHECK ANTENNA" scrolls across on the display. Check the antenna position and connection and then try the operation again.

Manual station selection

Turn the MULTI JOG dial to change the reception frequency. Turn right to increase the reception frequency and left to decrease it.

When using the remote control

Press a TUNING (∨/∧) button briefly to change the frequency by a fixed step. Press the TUNING (∨/∧) button repeatedly until you find the station that you want.

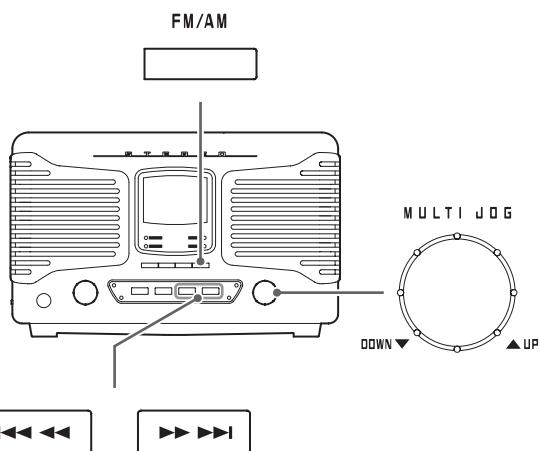

Press the FM/AM button to select FM or AM broadcast reception.

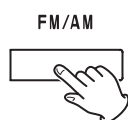

When using the remote control

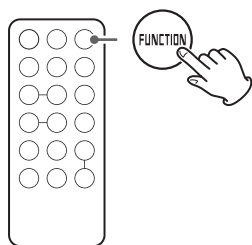

- Press the FUNCTION button repeatedly until the FM or AM indicator lights.

FM radio reception example

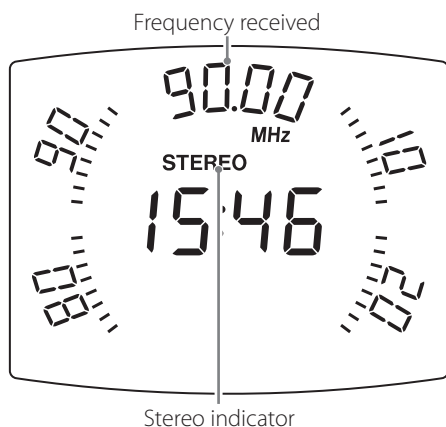

Listening to the radio (cont'd)

FM MODE button

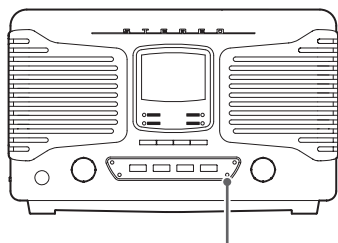

When a stereo FM program is tuned in, you can switch between stereo and mono by pressing the PLAY MODE button.

Stereo mode: **St:on** (St:on)

Mono mode: **St:oF** (St:oF)

Stereo mode selection

When an FM stereo broadcast is being received in stereo, the STEREO indicator appears.

- If reception is poor, the STEREO indicator will not appear.

Mono mode selection

When the reception of an FM stereo broadcast is poor, select this mode.

Use to receive broadcasts in mono to improve the sound.

Preset tuning

You can store FM and AM stations into preset numbers 1 to 20 respectively.

1 Press the FM/AM button to select FM or AM broadcast reception.

Each time you press the FM/AM button, the unit will switch between FM and AM broadcast reception.

2 Turn the MULTI JOG dial to search for the desired radio station.

3 After selecting a radio station, press the MEMORY button.

The preset number and the MEMORY indicator blink on the display.

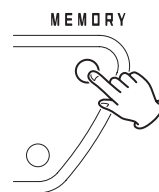

4 Use the skip/search (|<<< <</>>> |) buttons to select the preset number that you want to use to store that radio station.

5 Press the MEMORY button.

The radio station will be stored, and the preset number and the MEMORY indicator will stop blinking and continue to appear on the display.

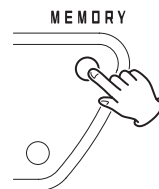

To save more radio station presets, repeat procedures **2** to **5**.

Automatic presets

The unit can automatically search for and add presets for the stations that it can receive.

- 1 Press the FM/AM button to select FM or AM broadcast reception.**



Each time you press the FM/AM button, the unit will switch between FM and AM broadcast reception.

- 2 Press and hold the MEMORY button for at least two seconds.**

"AUTO" appears on the display and the unit automatically adds presets for the stations that it can receive.

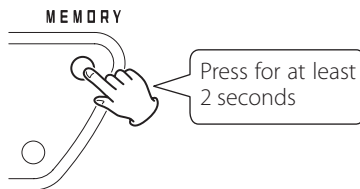

- After 20 presets have been added automatically, "FULL" will appear followed by preset 01 and reception of that station will start.

Listening to a preset station

- 1 Press the FM/AM button to choose the band.**

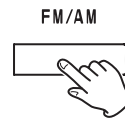

- 2 Press a skip/search (|◀◀ ◀◀ / ▶▶ ▶▶|) button repeatedly until you find the preset number of the radio station you want.**

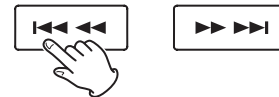

The preset number appears on the display.

- When a preset station is selected, the MEMORY indicator appears.
- After manually selecting a station, the preset number and MEMORY indicator will disappear.

Wakeup timer

At the set time, sound will be output from the speakers.

- Adjust the clock before setting the timer (page 15).

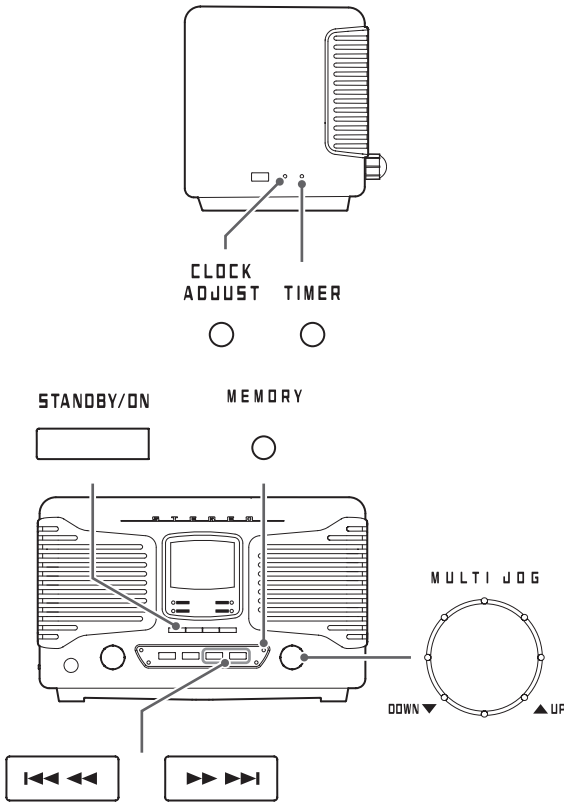

Setting the timer

1 Put the unit into standby (power off).

The unit must be in standby to set the timer.

Press the STANDBY/ON button to put the unit into standby.

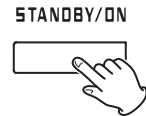

2 Press and hold the TIMER button for at least two seconds.



The timer indicator (🕒) blinks and "SET TIMER" scrolls across the display once. "ON TIME" appears and then the time input mode becomes active.

The "hour" value blinks.

- If no action is taken for 20 seconds, timer setting will end automatically.

3 Turn the MULTI JOG dial to set the timer starting hour, and press the TIMER button.

- After setting the hour, the minutes blink.

4 Turn the MULTI JOG dial to set the timer starting minute, and press the TIMER button.

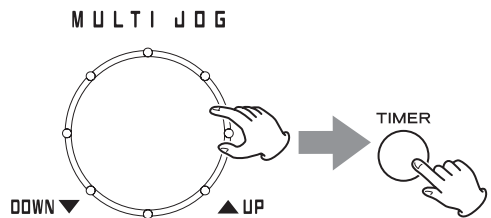

After making the TIMER ON setting, "OFF TIME" appears and the hour value blinks.

5 Repeat steps 3 and 4 to set the TIMER OFF time.

If the TIMER OFF time is set to the same time as the TIMER ON time, setting will fail and "Err" will appear on the display. Then, the unit will become ready for the TIMER OFF hour to be set again.

6 Turn the MULTI JOG dial to set the audio source, and press the TIMER button.

The sources that can be selected are CD, FM TUNER and AM TUNER.

Turn the MULTI JOG dial to cycle through the following source settings.



You cannot select "Bluetooth".

7 Turn the MULTI JOG dial to set the volume.

You can set the volume between 5 (minimum) and 32 (maximum).

- When the wakeup timer turns the unit on, the volume will gradually increase until the set volume is reached.

8 Press the TIMER button.

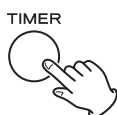

The timer indicator appears.

This completes wakeup timer setting.

- At the TIMER ON time, operation starts and the timer indicator blinks.

Prepare the playback source before the wakeup timer turns the unit on.

If you have selected "CD", place a disc.

- If a disc is not loaded, the FM tuner will be used.
- If you have set it to FM or AM radio, select the desired station.

Turning the timer off

When you do not want to use the wakeup timer, press the TIMER button to turn it off.

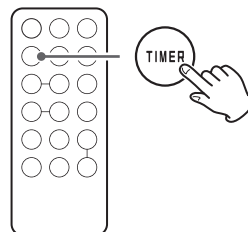

The timer indicator disappears.

- You can turn the timer off whether the unit is on or in standby.

Turning the timer on

To use the wakeup timer, press the TIMER button again.

The timer settings are shown in the following order: TIMER ON time, TIMER OFF time, playback source and volume. The timer indicator also appears on the display, showing that the unit is waiting for the TIMER ON time.

- During timer playback, press the TIMER button to disable the timer. In this case, the unit will not enter standby mode (turn off) automatically when the TIMER OFF time is reached.

Sleep timer

The unit can be set to enter standby after a specified amount of time.

Setting the sleep timer

Press the SLEEP button repeatedly until the desired setting appears on the display.

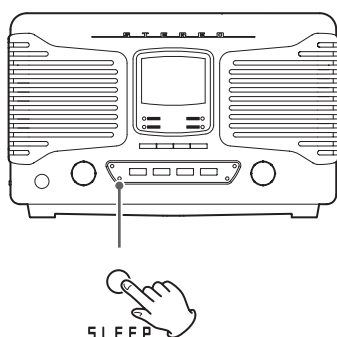

The settings for the time until the unit enters standby change as follows (shown in minutes).



When the sleep timer is active, the SLEEP indicator appears at the bottom right of the display.

- The display is dimmed when the sleep timer is active.
- When the sleep timer is active, press the SLEEP button once to show for a few seconds the amount of time until the unit enters standby.

Troubleshooting

If you experience a problem with this unit, please check the following items before requesting service. Something other than this unit could also be the cause of the problem. Please also check that the connected devices are also being used properly.

If it still does not operate correctly, contact the retailer where you purchased the unit.

The unit will not turn on.

- ➔ Confirm that the power plug is plugged into a working outlet. Then, press the STANDBY/ON button to turn the unit on. Confirm that there is power to the outlet by plugging in another device such as a desk lamp or tabletop fan (page 17).

There is no sound.

- ➔ Turn the VOLUME knob right to raise the volume.

Remote control does not work.

- ➔ Press the main unit's STANDBY/ON button to turn it on.
- ➔ If the battery is dead, replace it with a new one.
- ➔ Clear obstructions that are between the remote control unit and the main unit. Use the remote control unit within the 5 m (16 ft) range and pointed at the front panel.
- ➔ If a lamp or other strong light source is near the unit, turn the light source off.

A nearby TV or other device is malfunctioning.

- ➔ Some TVs with wireless remote control functions might malfunction in response to the operation of this unit's remote control. In this case, turn the other device off while using this unit's remote control.

There is noise.

- ➔ Place the unit as far away as possible from TVs, microwave ovens and other devices that emit electromagnetic waves.

CD player

Playback is not possible.

- ➔ If the disc is upside down, reload it with the labeled side up.
- ➔ If the disc is dirty, wipe it clean.
- ➔ Discs that do not have any recordings on them or that have not been finalized cannot be played back. Make sure that CD-R/CD-RW discs that you want to play back have recordings on them and have been finalized.
- ➔ Depending on disc quality and recording conditions, playback of some CD-R/CD-RW discs might not be possible.
- ➔ Programmed playback works with finalized discs only.

The sound skips.

- ➔ Vibrations will cause skipping. Place this unit in a stable location.
- ➔ If the disc is dirty, wipe it clean.
- ➔ Do not play any disc that is warped, deformed or damaged.

MP3/WMA files

Playback is not possible.

- ➔ Check the file format. MP3 files are recognized by the ".mp3" file extension and WMA files by the ".wma" extension.
- ➔ The MP3/WMA file might be damaged.
- ➔ Confirm that the file format is one that this unit can play back (page 7).

Bluetooth function

Pairing fails.

- ➔ Refer to the Bluetooth device's operation manual.
- ➔ Put this unit into standby and turn the other Bluetooth device off and on once. Then, try pairing again.
- ➔ Turn off all Bluetooth devices other than the one you are trying to pair the unit with.
- ➔ After deleting the "SL-D800BT" data from the other Bluetooth device, try pairing again.

Cannot connect.

- ➔ Confirm that the other Bluetooth device is on and its Bluetooth function is enabled.
- ➔ Are the unit and the other Bluetooth device too far apart?
Is there a wall or other obstruction between them?
As much as possible, use them close together in an environment without obstructions.
- ➔ Put the unit into standby and then on again.
- ➔ Unpair the "SL-D800BT" from the Bluetooth device and follow the instructions in "Pairing with another Bluetooth device" on page 26.

The touch pairing reader does not work.

- ➔ Press the Bluetooth function button on the unit. When using the remote control, press the FUNCTION button repeatedly until the Bluetooth indicator lights.
- ➔ Check the settings of the other device that you are using.

The sound skips or there is noise.

- ➔ Is there a wireless LAN, other Bluetooth device, microwave oven or similar electronic equipment nearby?
Keep such devices as far away as possible.
- ➔ Reduce the distance between the other Bluetooth device and this unit during use.
- ➔ Try moving the other Bluetooth device and this unit.

Troubleshooting (cont'd)

Radio

A station cannot be received. The reception is poor.

- ➔ Tune in the station properly.
- ➔ If FM broadcast reception is poor, try relocating the FM antenna.
- ➔ If AM broadcast reception is poor, try changing the orientation of the AM antenna.
- ➔ If a TV is near the unit, turn the TV off.

FM stereo broadcasts become mono.

- ➔ Press the FM MODE button to select stereo.
- ➔ The signal from the station might be poor. Adjust the position of the FM antenna.

Since this unit uses a microcontroller, external noise and other interference can cause the unit to malfunction. If this should occur, unplug the power cord from the outlet and wait for about 20 minutes. Then plug the power cord in and try the operation again.

Specifications

Amplifier

Output power 5 W + 5 W

Frequency response 50 Hz to 20 kHz

CD player

Playable disc types CD, CD-R, CD-RW

Frequency response 20 Hz to 20 kHz

Signal to noise ratio 70 dB or more

Bluetooth function

Bluetooth version 3.0

Profiles A2DP, AVRCP

Codec SBC

Class 2 (maximum reception distance of about 10 m)

Tuner

Frequency range (FM) 87.5 MHz to 108.0 MHz

Frequency range (AM) 530 kHz to 1710 kHz

Speakers

Enclosure type Bass reflex (rear port)

Unit 3-inch

Impedance 6 Ω

General - Main unit

Power supply	PS-M0926 AC adapter AC input: 100 – 240 V, 0.55 A DC output: 9 V, 2.6 A
Power consumption	18 W
Dimensions (W × H × D) (including protrusions)	
	291 × 182 × 179 mm (6" × 9 7/8" × 9 1/8")
Weight	2.5 kg (5 5/8 lb)
Operating temperature range	5°C to 35°C

Included accessories

Remote control (RC-1317) × 1
Remote control battery (CR2032) × 1
AM antenna × 1
PS-M0926 AC adapter × 1
Owner's manual (this document) × 1
Warranty card × 1

- Specifications and appearance are subject to change without notice.
- Weight and dimensions are approximate.
- Illustrations in this owner's manual might differ slightly from production models.

Précautions pour les équipements sans fil

Conformité de l'émetteur radio et interférences

Modèle pour le Canada

Le présent appareil est conforme aux CNR d'Industrie Canada applicables aux appareils radio exempts de licence. L'exploitation est autorisée aux deux conditions suivantes : (1) l'appareil ne doit pas produire de brouillage, et (2) l'utilisateur de l'appareil doit accepter tout brouillage radioélectrique subi, même si le brouillage est susceptible d'en compromettre le fonctionnement.

Étiquetage d'autorisation
IC : 7234A-SLD800BT

ATTENTION

Les changements ou modifications non expressément approuvés par la partie responsable de la conformité peuvent invalider le droit de l'utilisateur à faire fonctionner l'équipement.

ATTENTION

L'autorisation des dispositifs sans fil varie avec les pays ou régions. Veuillez n'utiliser cet appareil que dans le pays où il a été acheté.

- Selon le pays, des restrictions d'usage de la technologie sans fil Bluetooth peuvent exister.

Exigences pour l'exposition aux rayonnements

Cet équipement est conforme à la réglementation reconnue internationalement en matière d'exposition humaine aux ondes radio générées par l'émetteur.

Déclaration de conformité

Modèle pour le Canada

Le dispositif rencontre l'exemption des limites courantes d'évaluation dans la section 2.5 de RSS 102 et la conformité à l'exposition de RSS-102 rf, utilisateurs peut obtenir l'information canadienne sur l'exposition et la conformité de rf.

Notes pour la technologie sans fil Bluetooth®

Si vous utilisez cette unité avec un téléphone mobile ou d'autres dispositifs à technologie sans fil Bluetooth, ils ne doivent pas être éloignés l'un de l'autre de plus de 10 m. Toutefois, selon les conditions d'utilisation, la distance effective de transmission peut être réduite. La communication sans fil ne peut pas être garantie pour tous les appareils à technologie sans fil Bluetooth. Pour déterminer la compatibilité entre cette unité et un autre appareil à technologie sans fil Bluetooth, reportez-vous au mode d'emploi de cet appareil ou contactez le magasin dans lequel vous l'avez acheté.

INSTRUCTIONS DE SÉCURITÉ IMPORTANTES

- N'exposez pas cet appareil aux gouttes ni aux éclaboussures.
- Ne placez pas d'objet rempli de liquide sur l'appareil, comme par exemple un vase.
- N'installez pas cet appareil dans un espace confiné comme une bibliothèque ou un meuble similaire.
- L'appareil tire un courant nominal de veille de la prise secteur quand son interrupteur POWER ou STANDBY/ON n'est pas en position ON.
- L'appareil doit être placé suffisamment près de la prise de courant pour que vous puissiez à tout moment atteindre facilement la fiche du cordon d'alimentation.
- La fiche secteur est utilisée comme dispositif de déconnexion et doit donc toujours rester disponible.
- Les produits ayant une construction de Classe I sont équipés d'un cordon d'alimentation avec une fiche de terre. Le cordon de ces produits doit être branché à une prise de terre.
- Si le produit utilise des batteries (y compris un pack d'accus ou des piles), elles ne doivent pas être exposées au soleil, au feu ou à une chaleur excessive.
- PRÉCAUTION pour les produits utilisant des batteries au lithium remplaçables : il existe un danger d'explosion en cas de remplacement par un type de batterie incorrect. Remplacez-les uniquement par un type identique ou équivalent.
- Des précautions doivent être prises pour l'emploi d'écouteurs ou d'un casque avec le produit car une pression acoustique (volume) excessive dans les écouteurs ou dans le casque peut provoquer une perte d'audition.

Précautions concernant les piles

Un mauvais emploi des piles peut entraîner leur rupture ou leur fuite, avec pour conséquence un incendie, des blessures ou la salissure des objets proches. Veuillez lire et suivre attentivement les précautions suivantes.

- Veillez à insérer les piles avec leurs pôles positif (+) et négatif (-) correctement orientés.
- Utilisez des piles du même type. N'utilisez jamais des types de pile différents ensemble.
- Si la télécommande doit rester inutilisée durant une période prolongée (plus d'un mois), retirez ses piles pour éviter qu'elles ne coulent.
- Si les piles coulent, essuyez le liquide dans le compartiment des piles et remplacez les piles par des neuves.

- N'utilisez pas de piles d'un type autre que ceux spécifiés. Ne mélangez pas des piles neuves avec des anciennes et n'utilisez pas ensemble des types de pile différents.
- Ne chauffez pas et ne démontez pas les piles. Ne jetez jamais les piles dans un feu ou dans de l'eau.
- Ne conservez et ne transportez pas les piles avec d'autres objets métalliques. Les piles pourraient entrer en court-circuit, couler ou exploser.
- Ne rechargez jamais une batterie sans avoir vérifié qu'elle peut l'être.

AVERTISSEMENT

N'INGÉREZ PAS LA PILE, RISQUE DE BRÛLURE CHIMIQUE

- La télécommande fournie avec ce produit contient une pile bouton. Si la pile-bouton est avalée, elle peut provoquer de sévères brûlures en seulement 2 heures, pouvant entraîner un décès.
- Conserver les piles neuves et usagées hors de portée des enfants. Si le compartiment de la pile ne ferme pas bien, cessez d'utiliser le produit et maintenez-le hors de portée des enfants.

Si vous pensez que des batteries peuvent avoir été avalées ou placées à l'intérieur d'une quelconque partie corporelle, demandez immédiatement une assistance médicale.

Information sur le laser

Ce produit contient un système laser à semi-conducteur dans son boîtier et est répertorié comme « PRODUIT LASER DE CLASSE 1 ».

Pour éviter d'être exposé au faisceau laser, n'essayez pas d'ouvrir le boîtier.

Laser :

Type :	SF-P101VZ
Fabricant :	LIAN ZHONG ELECTRONIC TECHNOLOGY (HK) Co.,LTD.
Puissance laser :	moins de 0,5 mW
Longueur d'onde :	790 ± 10 nm

Sommaire

Merci beaucoup d'avoir acheté ce produit TEAC.

Veuillez lire attentivement ce mode d'emploi avant d'utiliser l'unité.

Précautions pour les équipements sans fil.....	36
Notes pour la technologie sans fil Bluetooth®	36
INSTRUCTIONS DE SÉCURITÉ IMPORTANTES.....	37
Avant l'utilisation	38
Fichiers MP3/WMA	39
Disques	40
Nomenclature et fonctions des parties (unité principale).....	42
Nomenclature et fonctions des parties (télécommande).....	44
Emploi de la télécommande.....	45
Préparation.....	46
Réglage de l'horloge.....	47
Fonctionnement de base	48
Écoute d'un CD.....	50
Lecture programmée (CD).....	52
Lecture en boucle/intros/aléatoire (CD).....	54
À propos de la lecture des fichiers MP3/WMA	56
Écoute du son venant d'un appareil Bluetooth.....	57
Appairage avec un autre appareil Bluetooth	58
Écoute de la radio	59
Préréglage de syntonisation (preset).....	60
Réveil.....	62
Minuterie d'extinction	64
Guide de dépannage.....	64
Caractéristiques techniques.....	66

Avant l'utilisation

Éléments fournis

Vérifiez que vous disposez bien de tous les accessoires représentés ci-dessous. Veuillez contacter le magasin dans lequel vous avez acheté cette unité si l'un de ces accessoires manque ou a été endommagé durant le transport.

Télécommande (RC-1317) × 1

Pile bouton CR2032 pour la télécommande × 1

Antenne AM × 1

Adaptateur secteur PS-M0926 × 1

Mode d'emploi (ce document) × 1

- Conservez ce mode d'emploi dans un endroit sûr pour vous y référer ultérieurement.

Carte de garantie × 1

Précautions d'emploi

- Évitez d'exposer l'unité directement au soleil, de la placer près d'une source de chaleur ou dans d'autres conditions similaires. N'installez pas l'unité au-dessus d'un amplificateur ou d'un équipement pouvant dégager une chaleur qui dépasse la température de fonctionnement de cette unité. Cela pourrait causer une décoloration, une déformation ou un mauvais fonctionnement.
- Il est possible que l'unité chauffe durant l'utilisation, laissez donc toujours un espace suffisant autour d'elle pour sa ventilation. Quand vous installez cette unité, laissez un peu d'espace (au moins 20 cm) entre elle et les murs et d'autres appareils afin de permettre une bonne dissipation thermique. Si vous la placez par exemple dans un rack, laissez au moins 5 cm de libre au-dessus de l'unité et 10 cm derrière elle. Ne pas laisser ces espaces peut entraîner une montée de température risquant d'entraîner un incendie.
- NE DÉPLACEZ PAS L'UNITÉ DURANT LA LECTURE. Durant la lecture, le disque tourne. Ne soulevez et ne déplacez pas l'unité durant la lecture. Cela endommagerait le disque ou l'unité.

Fichiers MP3/WMA

- Retirez toujours le disque avant de déplacer ou de transporter cette unité. Transporter cette unité avec un disque à l'intérieur peut endommager le disque ou entraîner un mauvais fonctionnement.
- N'ouvrez pas le boîtier car cela peut endommager le circuit ou causer un choc électrique. Si un objet étranger pénètre dans l'unité, consultez votre revendeur.
- Si on allume un téléviseur alors que cette unité est en service, des parasites peuvent apparaître sur l'écran du téléviseur en fonction de la fréquence de la télédiffusion. Si cela se produit, mettez cette unité en veille (off) lors de l'utilisation du téléviseur.

Maintenance

Si la surface de l'unité est sale, essuyez-la avec un chiffon doux ou utilisez un détergent liquide léger dilué. Laissez la surface de l'unité sécher complètement avant utilisation. N'utilisez pas de lingettes de nettoyage imbibées de produits chimiques, de diluant ou de substances similaires car cela pourrait endommager la surface de l'unité.

ATTENTION

Par sécurité, débranchez le cordon d'alimentation de la prise secteur avant tout nettoyage.

Cette unité peut lire les fichiers MP3 et WMA gravés sur des CD-R/CD-RW.

- Formats de fichier audio lisibles
 - MP3 (extension de fichier : .mp3)
 - Débit binaire : 8 kbit/s à 320 kbit/s
 - Fréquence d'échantillonnage : 16 kHz à 48 kHz
 - WMA (extension de fichier : .wma)
 - Débit binaire : 8 kbit/s à 320 kbit/s
 - Fréquence d'échantillonnage : 32 kHz, 44,1 kHz, 48 kHz
- Note : la gestion des droits numériques ou DRM (Digital Rights Management) n'est pas prise en charge.
- Huit niveaux de dossiers sont pris en charge.

Précautions pour créer des fichiers MP3/WMA sur un ordinateur

- Seuls les disques enregistrés selon la norme ISO 9660 peuvent être lus par cette unité.
- Les fichiers MP3 et WMA sont reconnus par leur extension de fichier (« .mp3 » pour les fichiers MP3 et « .wma » pour les fichiers WMA). Incluez toujours l'extension dans le nom de fichier.
- Les fichiers sans extension ne peuvent pas être reconnus. Un fichier ne peut pas être lu, quelle que soit son extension de nom de fichier, si les données ne sont pas au format MP3 ou WMA.
- Après enregistrement sur un CD-R/CD-RW, fermez toujours la session (création complète du disque). Cette unité ne peut pas lire un disque dont la session n'a pas été fermée.
- La lecture d'un disque ne peut se faire que sur un maximum de 999 fichiers et 99 dossiers. Si le support en contient plus, cette unité peut ne pas parvenir à lire correctement un fichier au-delà de ces limites (à partir du 1000e fichier ou du 100e dossier).
- Les disques enregistrés en multi-session ne sont pas pris en charge. Seule la première session peut être lue.
- En fonction de l'état du disque, la lecture peut ne pas être possible ou le son peut sauter.
- Cette unité ne peut pas lire les fichiers audio à protection de droits d'auteur.

Disques

Disques lisibles par cette unité

CD portant le logo Compact disc Digital Audio



Les CD-R et CD-RW créés au format CD audio et correctement finalisés.

Les CD-R et CD-RW sur lesquels ont été gravés des fichiers MP3 ou WMA et qui ont été correctement finalisés.

Cette unité peut lire les types de disque ci-dessus (sans adaptateur). Cette unité ne peut lire aucun autre type de disque.

⚠ ATTENTION

Si vous essayez de lire tout autre type de disque avec cette unité, des bruits forts risquant d'endommager les haut-parleurs et d'altérer votre audition peuvent être produits. N'essayez jamais de lire d'autres types de disque avec cette unité.

- Cette unité peut être dans l'incapacité de correctement lire des CD à dispositif anti-copie, des disques doubles (DualDisc) et d'autres CD spéciaux qui ne se conforment pas à la norme CD Red Book. Le fonctionnement et la qualité sonore ne peuvent pas être garantis si des disques spéciaux sont utilisés dans cette unité. Si la lecture d'un disque spécial cause des problèmes, contactez le vendeur du disque.

CD-R/CD-RW

Cette unité peut lire les CD-R et CD-RW ayant été enregistrés au format CD audio (CD-DA) et au format MP3 ou WMA.

- Les disques créés par un enregistreur de CD doivent être finalisés avec celui-ci pour être utilisés dans cette unité.
- Selon la qualité du disque et les conditions de l'enregistrement, certains disques risquent de ne pas pouvoir être lus. Veuillez lire le mode d'emploi de l'appareil ayant servi à créer le disque.
- En cas d'incertitude quant à la gestion d'un CD-R ou CD-RW, contactez directement son vendeur.

Précautions d'emploi

- N'utilisez pas de disques fendus car ils pourraient endommager l'unité.
- Pour écrire sur le côté inscriptible du disque, employez un marqueur permanent à pointe feutre. L'emploi d'un stylo à bille ou autre à pointe dure peut endommager le disque, le rendant illisible.
- N'utilisez jamais de stabilisateurs de CD du commerce. Cela pourrait rendre le disque illisible ou endommager l'unité.
- N'employez jamais de CD ayant une forme irrégulière, dont des disques en forme de cœur ou octogonaux, car ils peuvent endommager l'unité.

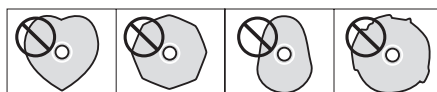

Précautions de manipulation

- Chargez toujours le disque dans le lecteur avec sa face sérigraphiée vers le haut.
- Si la face du disque sur laquelle est enregistré le signal (face vierge) est rayée, sale, ou porte par exemple des empreintes de doigt, des erreurs de lecture peuvent survenir. Veuillez manipuler les disques avec soin.
- Pour sortir un disque de son boîtier, appuyez sur le centre du boîtier et prenez le disque par sa tranche. Ne touchez pas la face du disque où sont encodées les données (côté sans inscription).



Sortie du boîtier



Maintien par les bords

Précautions de rangement

- Les disques doivent être rangés dans leurs boîtiers quand ils ne sont pas utilisés. Ne pas le faire peut entraîner des déformations et des rayures.
- Ne laissez pas les disques dans des lieux exposés directement à la lumière du soleil ou qui sont très humides ou très chauds. Une exposition prolongée à de telles conditions pourrait déformer ou dégrader les disques, les rendant illisibles.
- Comme les CD-R/CD-RW sont plus sensibles aux effets de la chaleur et des rayons ultraviolets que les CD commerciaux, ne les laissez pas durant de longues périodes dans des lieux qui sont, par exemple, exposés directement à la lumière du soleil ou à proximité d'équipements qui produisent de la chaleur.
- Des salissures sur le disque peuvent causer des sauts de son ou dégrader la qualité sonore. Nettoyez toujours les disques avant de les ranger.

Maintenance

- Si la face du disque où sont encodées les données (face sans inscription) est salie par des empreintes de doigt ou de la poussière, utilisez un chiffon doux pour essuyer la surface d'un mouvement allant du centre vers le bord extérieur.



- N'employez jamais de nettoyeurs pour disque, traitements antistatiques, diluants ou produits chimiques similaires pour nettoyer les disques. De tels produits chimiques pourraient abîmer la surface du disque.

Nomenclature et fonctions des parties (unité principale)

Dessus

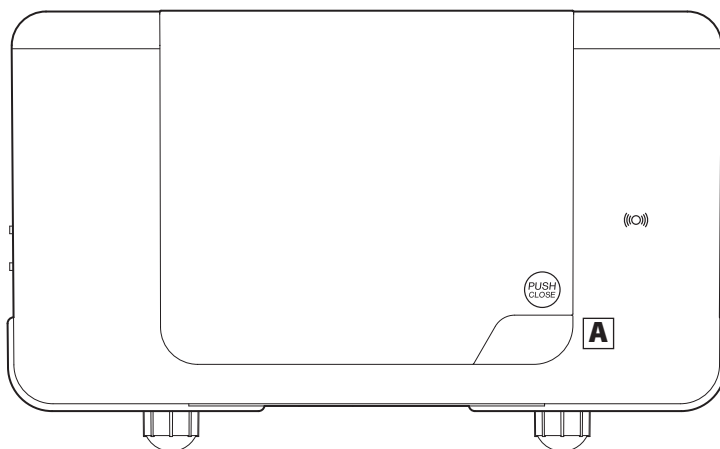

Côté

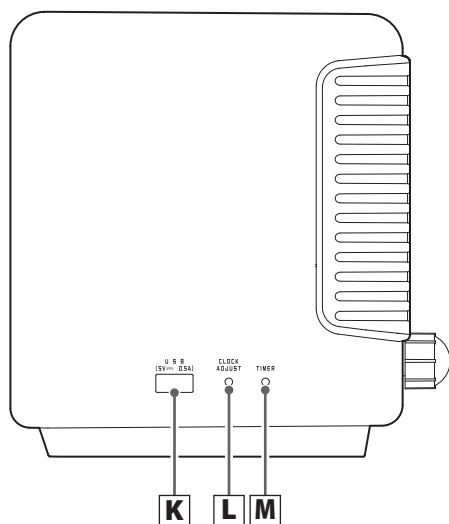

Avant

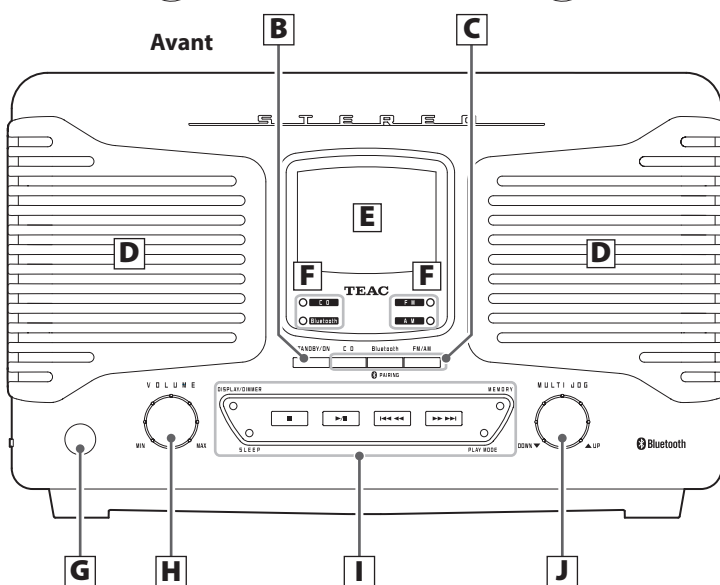

A Touche Ouvrir/Fermer (▲)

Appuyez dessus pour ouvrir le couvercle.

B Touche STANDBY/ON

Appuyez sur cette touche pour allumer l'unité ou la mettre en veille (standby).

C Touches de fonction

Pour écouter un CD, appuyez sur la touche CD.

Pour écouter un appareil Bluetooth, appuyez sur la touche Bluetooth.

Pour écouter la radio, appuyez sur la touche FM/AM. Chaque fois que vous appuyez sur la touche FM/AM, la réception de l'unité alterne entre FM et AM.

D Haut-parleurs (stéréo)

E Écran

F Voyants

Le voyant de la source sélectionnée s'allume.

G Récepteur du signal de télécommande

Les signaux envoyés par la télécommande sont reçus ici. Quand vous utilisez une télécommande, pointez-la vers ce capteur.

H Bouton **VOLUME**

Sert à régler le volume. Tournez-le vers la droite pour augmenter le volume ou vers la gauche pour le réduire.

I Touches de commande

Touche STOP (■)

Sert à stopper la lecture.

Touche Lecture/Pause (▶/⏸)

Sert à lancer ou mettre en pause la lecture.

Si un disque est chargé, la lecture démarre. Si aucun disque n'est chargé, « NO DISC » apparaît à l'écran.

Touches de saut/recherche (⏮◀◀/▶▶▶▶)

Servent à sélectionner les fichiers/pistes. Appuyez sur la touche ⏮◀◀ ou ▶▶▶▶ pour sauter au fichier/piste précédent ou suivant (page 51).

Durant la lecture, maintenez pressée la touche ▶▶▶▶ pour une recherche vers l'avant ou la touche ⏮◀◀ pour une recherche vers l'arrière (page 51).

Servent à la mémorisation de stations de radio (AM, FM), puis à leur sélection (page 59).

Touche PLAY MODE

Lors de l'écoute d'un CD ou d'un fichier MP3/WMA, sert à changer de mode de lecture (normal, en boucle, intros, aléatoire) (page 54).

En écoute de la radio FM, sert à alterner entre stéréo et mono (page 60).

Touche DISPLAY/DIMMER

Chaque fois que vous appuyez sur cette touche, l'affichage change (page 49).

Maintenez-la pressée pour régler la luminosité de l'affichage (page 49).

Touche SLEEP

Sert à régler la minuterie d'extinction (page 64).

Touche MEMORY

Sert à la lecture programmée de CD (page 52).

En écoute de la radio, sert au préréglage de stations de radio (page 61).

J Molette **MULTI JOG**

Sert avec la radio à sélectionner les stations (page 59).

Sert également à régler l'heure et le réveil (pages 47 et 62).

Lors de l'écoute de fichiers MP3/WMA, sert à sélectionner les dossiers (page 56).

K Port **USB de recharge**

Des appareils peuvent être rechargés en les connectant au moyen d'un connecteur USB de type A (0,5 A au maximum).

L Touche **CLOCK ADJUST**

Sert à régler l'horloge (page 47).

M Touche **TIMER**

Sert à régler le réveil (page 62).

Nomenclature et fonctions des parties (télécommande)

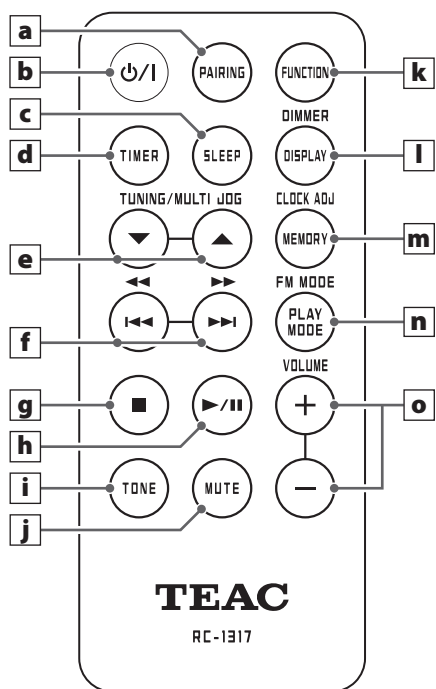

Quand l'unité principale et la télécommande ont toutes les deux des touches ayant les mêmes fonctions, les instructions de ce mode d'emploi se réfèrent à une seule d'entre elles, mais l'autre jeu de touches peut être utilisé de la même façon.

a Touche PAIRING

Utilisez-la pour l'appairage avec d'autres appareils Bluetooth et pour mettre fin aux connexions Bluetooth (pages 57 et 58).

b Touche Veille/Marche (⏻/⏻)

c Touche SLEEP

Utilisez cette touche pour régler la minuterie d'extinction (page 64).

d Touche TIMER

Sert à mettre le réveil en et hors service (page 62).

e Touches TUNING/MULTI JOG

Lors du réglage de l'horloge et du réveil, servent à régler l'heure (pages 47 et 62).

Lors de l'écoute d'un fichier MP3/WMA, servent à sélectionner le numéro de dossier (page 52).

f Touches de saut/recherche (⏮ ⏪ / ⏩ ⏭)

En écoute de la radio, servent à sélectionner les stations pré-réglées (page 61).

Lors de l'écoute d'un CD, servent à sauter au fichier/piste précédent ou suivant. Maintenez la touche pressée durant la lecture d'un CD ou d'un fichier MP3/WMA pour une recherche en arrière/avant (page 51).

g Touche Stop (■)

Sert à stopper la lecture.

h Touche Lecture/Pause (▶/⏸)

Appuyez à l'arrêt ou en pause pour lancer la lecture.

Sert à interrompre la lecture et la mettre en pause (page 51).

i Touche TONE

Sert à régler les graves et les aigus (page 48).

j Touche MUTE

Sert à couper temporairement le son (page 49).

k Touche FUNCTION

Chaque fois que vous appuyez sur cette touche, la source change comme indiqué ci-dessous



- Quand l'unité est en veille (Standby), appuyez sur cette touche pour l'allumer.

l Touche DISPLAY/DIMMER

Chaque fois que vous appuyez sur cette touche, l'affichage change (page 49).

Maintenez cette touche pressée pour régler la luminosité de l'écran (page 49).

m Touche MEMORY/CLOCK ADJ

Sert à la lecture programmée de CD (page 52).

En écoute de la radio, sert au pré-réglage de stations de radio (page 60).

Sert à régler l'horloge (page 47).

Emploi de la télécommande

n Touche PLAY MODE/FM MODE

Lors de l'écoute d'un CD, sert à changer de mode de jeu (normal, en boucle, intros, aléatoire) (page 54).

Lors de l'écoute de la radio FM, sert à alterner entre stéréo et mono (page 60).

o Touches VOLUME (+/-)

Servent à régler le volume. Appuyez sur la touche + pour augmenter le volume et sur la touche – pour le diminuer.

Précautions d'emploi

- Pour utiliser la télécommande, pointez-la vers le capteur de télécommande de l'unité principale dans un rayon maximal de 5 m. Ne placez pas d'obstacles entre l'unité principale et la télécommande.
- La télécommande peut ne pas fonctionner si le capteur de signal de télécommande de l'unité principale est exposé à la lumière du soleil ou à une forte source lumineuse. Dans ce cas, essayez de déplacer l'unité principale.
- Sachez que l'emploi de cette télécommande peut entraîner le déclenchement involontaire d'opérations sur d'autres appareils pouvant être contrôlés par rayons infrarouges.

Installation de la pile

Insérez une fine tige dans le trou situé à l'arrière de la télécommande et tirez le capot vers l'avant tout en appuyant dessus. Insérez la pile bouton au lithium (CR2032) avec sa face marquée + vers le haut et refermez le capot.

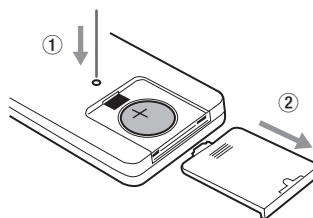

Quand faut-il remplacer la pile ?

Si la portée d'action de la télécommande diminue ou si l'unité principale cesse de répondre aux touches de la télécommande, remplacez la pile par une neuve.

Jetez la pile usagée conformément à ses instructions ou aux directives établies par votre collectivité locale.

⚠ ATTENTION

Un mauvais emploi des piles peut entraîner leur rupture ou leur fuite, avec pour conséquence un incendie, des blessures ou la salissure des objets proches. Veuillez attentivement lire et respecter les précautions en page 37.

Préparation

⚠ Précautions lors des branchements

- Ne raccordez pas l'unité au secteur tant que toutes les connexions n'ont pas été faites.
- Lisez attentivement les modes d'emploi des appareils que vous branchez et suivez leurs instructions quand vous faites les branchements.

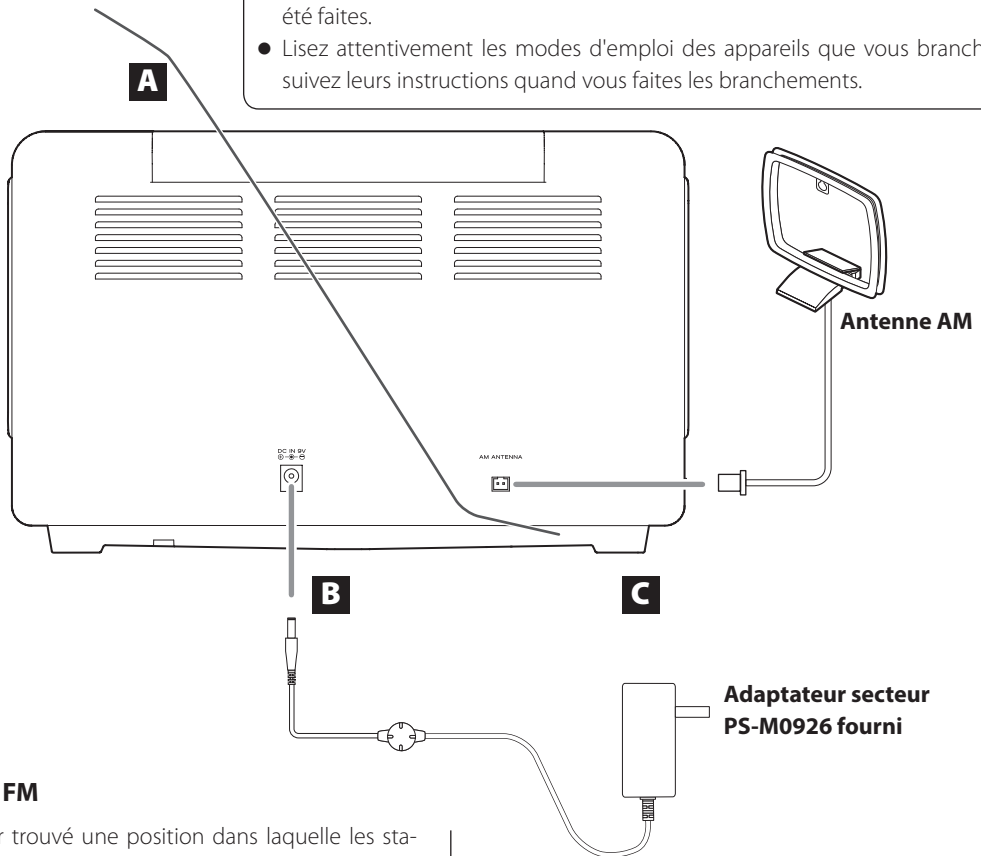

A Antenne FM

Après avoir trouvé une position dans laquelle les stations FM peuvent être reçues avec une bonne qualité de réception, fixez-la au mur ou au plafond à l'aide par exemple de punaises ou d'adhésif.

- Voir page 59 pour des instructions sur la façon de recevoir les signaux radio.
- Ne regroupez pas l'antenne et d'autres câbles car cela réduirait sa sensibilité.

B Connecteur d'entrée d'alimentation CC (DC IN 9V)

Après avoir fait toutes les connexions, branchez l'adaptateur secteur fourni (PS-M0926) à ce connecteur.

Enfin, branchez l'adaptateur secteur à une prise de courant.

Débranchez l'adaptateur secteur de la prise de courant si vous avez l'intention de laisser l'unité inutilisée de façon prolongée.

N'utilisez aucun adaptateur secteur autre que celui fourni (PS-M0926).

C Connecteur d'antenne AM

Montez l'antenne cadre AM fournie et branchez-la au connecteur pour antenne AM à l'arrière de l'unité.

Placez l'antenne dans la position qui donne la meilleure réception AM.

Montage de l'antenne AM

Pour monter l'antenne AM, rabattez le socle dans le sens de la flèche. Ensuite, insérez la griffe du bas du cadre dans la fente du socle.

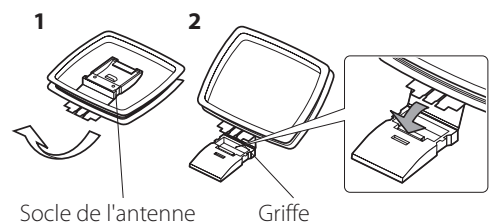

Réglage de l'horloge

Réglez l'heure avant d'utiliser l'unité.

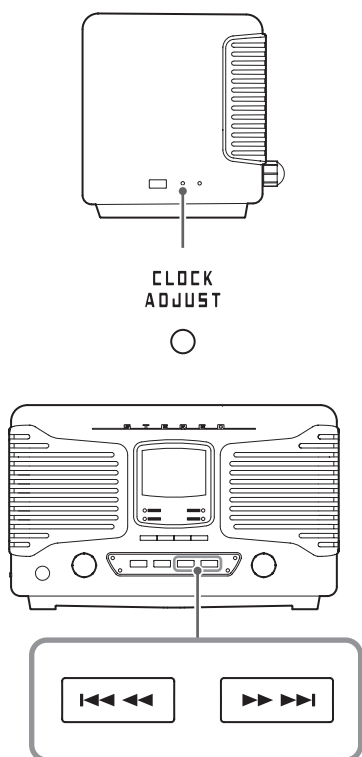

1 Appuyez sur la touche **STANDBY/ON** pour mettre l'unité en veille.

2 Maintenez pressée la touche **CLOCK ADJUST** au moins deux secondes.

3 Avec les touches de saut/recherche (◀◀ ◀◀/ ▶▶ ▶▶), vous pouvez faire alterner le mode d'affichage de l'heure entre « 24H » (24 heures) et « 12H » (12 heures).

24H
↓↑
12H

4 Appuyez sur la touche **CLOCK ADJUST**.

La valeur des heures clignote.

5 Utilisez les touches de saut/recherche (◀◀ ◀◀/ ▶▶ ▶▶) pour régler les heures.

6 Appuyez sur la touche **CLOCK ADJUST**.

La valeur des minutes clignote.

7 Utilisez les touches de saut/recherche (◀◀ ◀◀/ ▶▶ ▶▶) pour régler les minutes.

8 Appuyez sur la touche **CLOCK ADJUST**.

Cela termine la procédure de réglage de l'heure.

L'horloge repartira de la minute ainsi réglée à 0 seconde.

- Les données d'horloge actuelles de l'unité seront effacées si l'alimentation électrique est interrompue pendant environ 10 minutes quand le courant est coupé ou que l'adaptateur secteur est débranché de la prise électrique.

Fonctionnement de base

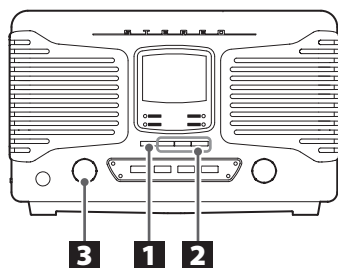

- 1 Appuyez sur la touche STANDBY/ON pour allumer l'unité.**

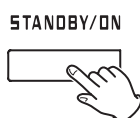

- Même en veille (unité éteinte), appuyer sur une touche de fonction rallume l'unité.

- 2 Appuyez sur une touche de fonction pour changer de source de lecture.**

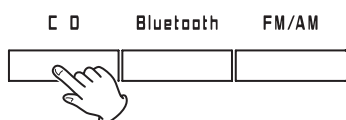

Quand une source de lecture est sélectionnée, le voyant correspondant s'allume.

- Lorsque vous utilisez la télécommande, appuyez sur la touche FUNCTION à plusieurs reprises jusqu'à ce que le voyant de la source audio souhaitée s'allume.

- 3 Tournez le bouton VOLUME pour régler le volume.**

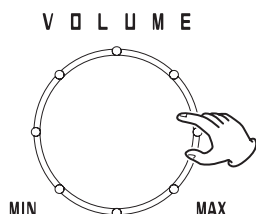

00 (MIN) : volume minimal (pas de son)
36 (MAX) : volume maximal

Tournez le bouton VOLUME vers la droite pour augmenter le volume et vers la gauche pour le réduire.

- La valeur par défaut est 12.
- Lorsque vous tournez le bouton VOLUME, le volume s'affiche durant environ trois secondes.

⚠ Des bruits forts et soudains peuvent endommager votre audition ou causer d'autres dommages. Réglez le volume au minimum. Après le début de production du son, réglez le volume à un niveau adéquat.

NOTE

Quand vous n'utilisez pas cette unité, appuyez sur la touche STANDBY/ON pour la mettre en veille.

Réglage de la tonalité

- 1 Appuyez sur la touche TONE.**

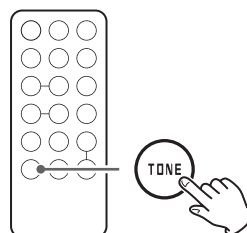

Au milieu de l'écran, « tone » apparaîtra et le « b » situé au-dessus clignotera.



- 2 Utilisez les touches MULTI JOG pour régler la valeur des basses fréquences.**

- Le réglage par défaut est 0 pour les bandes de basses fréquences et de hautes fréquences. Celles-ci peuvent être réglées entre -5 et 5.

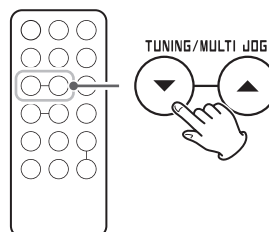

3 Appuyez sur la touche TONE.

Le « t » du haut de l'écran clignote.



4 Utilisez les touches MULTI JOG pour régler la valeur des hautes fréquences.

5 Si 10 secondes s'écoulent sans aucun réglage, le mode de réglage prend fin.

Réglage de la luminosité de l'écran

Maintenez la touche DIMMER pressée au moins 2 secondes pour atténuer la luminosité de l'écran. Maintenez-la de nouveau pressée au moins deux secondes pour restaurer la luminosité normale de l'écran.

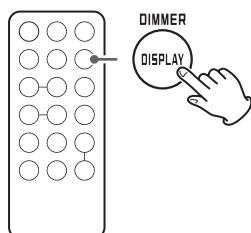

- Quand l'unité passe en veille, la luminosité normale revient.

Coupure du son en sortie

Appuyez sur la touche MUTE pour temporairement couper le son de la sortie. Appuyez à nouveau sur la touche MUTE pour rétablir la sortie avec le niveau de volume antérieur.

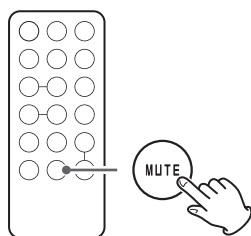

- Quand la fonction de coupure du son est active, « 00 » clignote dans l'écran.
- Quand la fonction de coupure du son est active, régler le volume rétablit le son de la sortie.
- Quand la fonction de coupure du son est active, changer de source rétablit le son de la sortie.

Changement d'affichage

Chaque fois que vous appuyez sur la touche DISPLAY, l'affichage change comme suit :

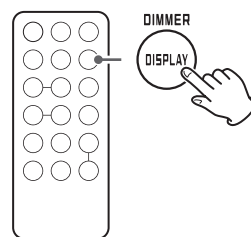

Si un CD audio est lu



Si un disque de MP3/WMA est lu



Si un appareil Bluetooth est en lecture

Horloge uniquement

Si la fonction est réglée sur AM/FM

Horloge uniquement

- Si la fonction est réglée sur AM ou FM et si une station pré-réglée (preset) est sélectionnée, appuyez sur cette touche pour faire alterner l'affichage entre l'heure et le numéro de preset.

Écoute d'un CD

1 Appuyez sur la touche de fonction CD.

Le voyant CD s'allume lorsque mode CD est activé.

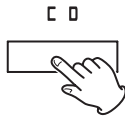

- Si vous utilisez la télécommande, appuyez sur la touche FUNCTION à plusieurs reprises jusqu'à ce que le voyant CD s'allume.

2 Appuyez sur la touche Ouvrir/Fermer (▲) pour ouvrir le couvercle. Placez un disque avec sa face sérigraphiée vers le haut, et fermez le couvercle.

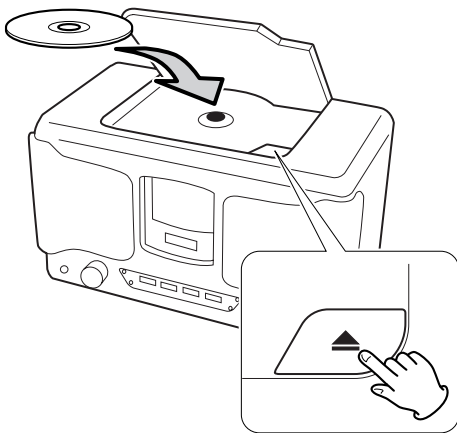

- Ne chargez pas plusieurs disques en même temps. Cela pourrait entraîner un mauvais fonctionnement.
- Charger un disque prend quelques secondes.
- « NO DISC » s'affiche s'il n'y a pas de disque.
- Pour fermer le couvercle, appuyez sur son coin avant droit marqué « PUSH CLOSE ». Le couvercle peut ne pas se fermer si vous appuyez sur le côté gauche.

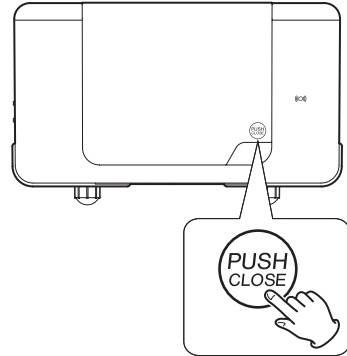

- Veillez bien à ne pas vous pincer les doigts en fermant le couvercle.
- Un disque non audio peut être « lu » de la même manière qu'un disque audio, mais aucun son ne sortira.
- Quand le fichier actuel est un fichier WMA, « WMA » apparaît en bas de l'écran.
- Quand un disque est en lecture, « rEAd » apparaît à l'écran.

rEAd

3 Appuyez sur la touche Lecture/Pause (▶/||).



La lecture commencera au premier fichier/piste et ▶ s'affichera.

Exemple d'affichage

Numéro de dossier
(Quand un CD audio
est chargé, « Cd »
apparaît à l'écran.) Numéro de fichier/piste

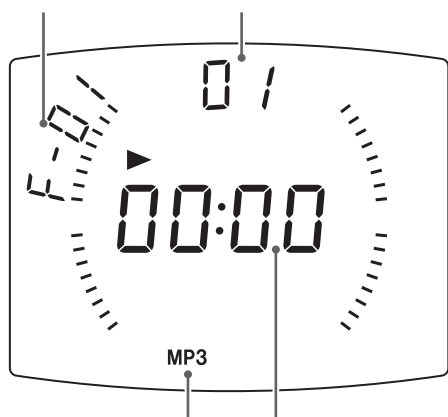

Format des données Temps écoulé sur le fichier/
piste actuellement lu

- Cette unité traite les fichiers MP3/WMA qui ne sont pas dans des dossiers comme s'ils appartenait au dossier 01. La lecture démarre par la première piste du dossier 01.
- Pour des détails sur l'ordre de lecture des fichiers MP3/WMA, voir page 56.
- Après lecture de tous les fichiers/pistes, la lecture s'arrête automatiquement.
- Durant la lecture, une paire de lignes bouge autour du bord extérieur de l'écran.

⚠ N'ouvrez jamais le couvercle du lecteur pendant la lecture. Cela pourrait faire s'envoler le disque, au risque de blesser quelqu'un ou d'endommager quelque chose.

Mise en pause de la lecture

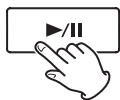

Appuyez sur la touche Lecture/Pause (▶/||) pour mettre la lecture en pause.

En pause, appuyez sur la touche Lecture/Pause (▶/||) pour reprendre la lecture depuis le point de mise en pause.

- En pause, le temps de lecture clignote.

Arrêt de la lecture

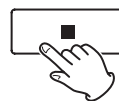

Appuyez sur la touche Stop (■) pour arrêter la lecture.

Sauts de fichiers/pistes



Pendant la lecture ou en pause, appuyez sur une touche de saut/recherche (◀◀◀/▶▶▶) pour sauter au fichier/piste précédent ou suivant. Appuyez plusieurs fois jusqu'à ce que vous ayez atteint le morceau voulu.

La lecture démarrera du début du fichier/piste sélectionné. À l'arrêt, appuyez plusieurs fois sur une touche de saut (◀◀◀ / ▶▶▶) jusqu'à ce que vous ayez trouvé le fichier/piste désiré et appuyez sur la touche Lecture/Pause (▶/||) pour lancer la lecture.

Pendant la lecture ou en pause, appuyez une fois sur la touche ◀◀◀ pour revenir au début du fichier/piste lu. Pour lire un morceau antérieur, appuyez plusieurs fois sur la touche ◀◀◀.

Durant la lecture programmée (page 52), c'est le fichier/piste suivant ou précédent dans le programme qui est lu.

Recherche d'un passage de fichier/piste



Durant la lecture, maintenez pressée une touche de saut/recherche (◀◀◀/▶▶▶) pour une recherche en arrière ou en avant. À l'endroit que vous souhaitez écouter, appuyez sur la touche Lecture/Pause (▶/||).

Lecture programmée (CD)

32 pistes de CD ou fichiers MP3/WMA peuvent être programmés dans l'ordre désiré.

Programmez les pistes/fichiers quand la lecture est arrêtée.

Programmation de fichiers/pistes

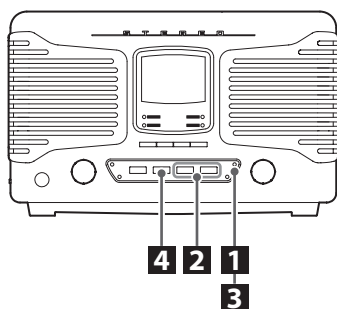

1 Quand la fonction CD est activée, appuyez sur la touche MEMORY à l'arrêt.

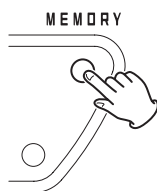

Le numéro de la piste (ou les numéros de dossier et de fichier) et l'indicateur MEMORY clignotent.

- Pour arrêter la programmation, appuyez sur la touche Stop (■) ou attendez 20 secondes ou plus.
- Pendant la programmation, si vous ne faites rien pendant 20 secondes ou plus, le programme sera confirmé.

2 Sélectionnez un fichier/piste à ajouter au programme.

Avec un CD audio

Utilisez les touches de saut/recherche (I◀◀ ◀◀ / ▶▶ ▶▶I) pour sélectionner une piste par son numéro.

Exemple de fichier MP3/WMA

Pour sélectionner un dossier par son numéro, tournez la molette MULTI JOG.

Pour sélectionner un fichier par son numéro, utilisez les touches de saut/recherche (I◀◀ ◀◀ / ▶▶ ▶▶I).

- Cette unité traite les fichiers MP3/WMA qui ne sont pas dans des dossiers comme s'ils appartenaient au dossier 01.
- Si vous changez de numéro de dossier ou de fichier, seul l'indicateur MEMORY clignote.

3 Appuyez sur la touche MEMORY.



La piste sélectionnée est ajoutée au programme, et « P02 » s'affiche.

- Pour programmer plusieurs pistes/fichiers, répétez les étapes 2 à 3.
- Pour arrêter la programmation, appuyez sur la touche Stop (■).

4 Quand vous avez fini d'ajouter des pistes/fichiers au programme, appuyez sur la touche Lecture/Pause (▶ / II) pour lancer la lecture programmée.

- Pour arrêter la lecture programmée, appuyez sur la touche Stop (■). Le contenu du programme est conservé.
- Durant la lecture programmée, utilisez les touches de saut (I◀◀ ◀◀ / ▶▶ ▶▶I) pour sélectionner d'autres pistes/fichiers du programme.
- Durant la lecture programmée, la lecture aléatoire et des intros ne sont pas possibles.

Vérification de l'ordre de programmation

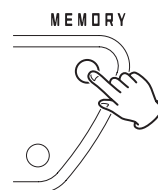

À l'arrêt, appuyez sur la touche MEMORY pour faire défiler dans l'ordre les positions dans le programme et les numéros des pistes/fichiers qui leur sont associés.

Ajout de pistes/fichiers à la fin du programme

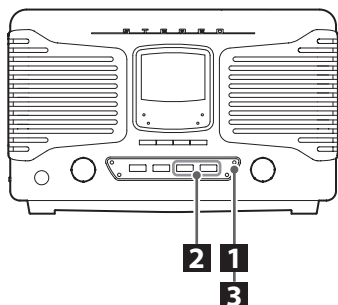

- 1** À l'arrêt, appuyez plusieurs fois sur la touche MEMORY pour afficher le numéro juste au-dessus du dernier numéro dans le programme.

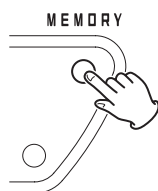

Si vous utilisez un CD audio, le numéro de piste et l'indicateur MEMORY clignotent.

Si vous utilisez des fichiers MP3/WMA, le numéro de dossier, le numéro de fichier et l'indicateur MEMORY clignotent.

- 2** Avec les touches de saut/recherche (I◀◀ ◀◀/▶▶ ▶▶I), sélectionnez un fichier/piste.

- 3** Appuyez sur la touche MEMORY.

Le fichier/piste est ajouté à la fin du programme.

Changement d'un fichier/piste dans le programme

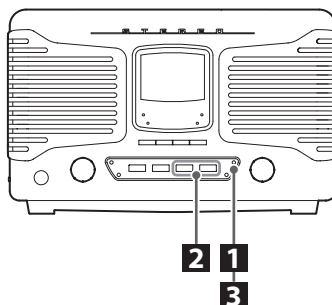

- 1** Quand la lecture programmée est arrêtée, appuyez plusieurs fois sur la touche MEMORY jusqu'à ce qu'apparaisse le numéro dans le programme du fichier/piste que vous voulez changer.

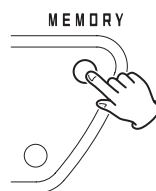

- 2** Utilisez les touches de saut/recherche (I◀◀ ◀◀/▶▶ ▶▶I) pour sélectionner le fichier/piste que vous voulez utiliser à la place dans le programme.

- 3** Appuyez sur la touche MEMORY.

Le fichier/piste sélectionné est ajouté au numéro sélectionné dans le programme, remplaçant le fichier/piste qui s'y trouvait.

Lecture programmée (CD) (suite)

Effacement de tout le contenu du programme

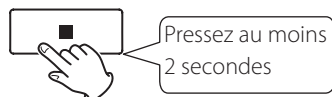

Maintenez pressée la touche Stop (■) au moins deux secondes à l'arrêt.

Le contenu du programme est effacé et l'indicateur MEMORY s'éteint dans l'écran.

- Le programme est également effacé dans les cas suivants.
 - L'unité passe en mode de veille
 - Appuyer sur une touche de fonction (Bluetooth ou FM/AM) sur l'unité principale ou sur la touche FUNCTION sur la télécommande pour changer de fonction
 - Le lecteur de disque est ouvert

Lecture en boucle/intros/aléatoire (CD)

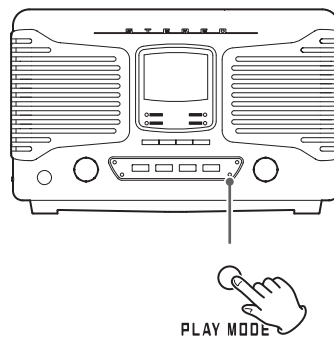

Quand la fonction CD est activée, appuyez sur la touche PLAY MODE pour passer en revue les modes de lecture suivants.

REPEAT (lecture en boucle d'un fichier/piste) ←



REPEAT FOLDER (lecture en boucle d'un dossier)
(fichiers MP3/WMA uniquement)



REPEAT ALL (lecture en boucle de tous les fichiers/
pistes)



INTRO (lecture des intros)



SHUFFLE (lecture aléatoire)*



OFF (lecture normale)



Appuyez sur la touche Lecture/Pause (▶/||) quand le mode que vous voulez sélectionner apparaît pour lancer la lecture.

* Si le mode aléatoire (Shuffle) est sélectionné, la lecture démarre automatiquement.

- Vous pouvez aussi changer le mode de lecture en appuyant sur la touche PLAY MODE durant la lecture.
- N'importe laquelle des opérations suivantes mettra fin au mode de lecture en boucle ou aléatoire.
 - La touche Stop (■) est pressée
 - L'unité passe en mode de veille
 - Appuyer sur une touche de fonction (Bluetooth ou FM/AM) sur l'unité principale ou sur la touche FUNCTION sur la télécommande pour changer de fonction
 - Le lecteur de disque est ouvert

Lecture en boucle

REPEAT (lecture en boucle d'un fichier/piste)

Durant la lecture, appuyez une fois sur la touche PLAY MODE pour faire se répéter (lire en boucle) le fichier/piste actuellement lu. « REPEAT » (répétition ou « lecture en boucle ») s'affiche.

- Si vous appuyez sur une touche de saut/recherche (I◀◀ ◀◀/▶▶ ▶▶I) pour sélectionner un autre fichier/piste, c'est ce fichier/piste qui est lu en boucle.
- À l'arrêt, appuyez sur la touche PLAY MODE puis sélectionnez un fichier/piste avec les touches de saut/recherche (I◀◀ ◀◀/▶▶ ▶▶I). Appuyez sur la touche Lecture/Pause (▶/II) pour lancer la lecture en boucle du même morceau.
- Durant la lecture programmée, le fichier/piste lu le sera en boucle.

REPEAT ALL (lecture en boucle de tous les fichiers/pistes)

Appuyez deux fois sur la touche PLAY MODE (ou trois fois pour les fichiers MP3/WMA).

« REPEAT ALL » s'affiche, et tous les fichiers/pistes sont lus en boucle.

- Durant la lecture programmée, ce sont les fichiers/pistes programmés qui sont lus en boucle.

REPEAT FOLDER (lecture en boucle d'un dossier) (fichiers MP3/WMA uniquement)

Appuyez deux fois sur la touche PLAY MODE.

« REPEAT » clignote dans l'écran, et les fichiers du dossier sélectionné sont lus en boucle.

Lecture des intros

Vous pouvez ne lire que les débuts des fichiers/pistes, les uns après les autres.

INTRO

Appuyez plusieurs fois sur la touche PLAY MODE jusqu'à ce que « INTRO » s'affiche pour ne lire que les 10 premières secondes de tous les fichiers/pistes.

Durant la lecture programmée, la lecture des intros n'est pas possible.

Lecture aléatoire (« Shuffle »)

Tous les fichiers/pistes du disque sont lus en ordre aléatoire.

SHUFFLE

Appuyez plusieurs fois sur la touche PLAY MODE jusqu'à ce que « SHUFFLE » s'affiche.

- Durant la lecture aléatoire, appuyez sur la touche de saut/recherche (▶▶ ▶▶I) pour lancer la lecture d'un autre fichier/piste choisi aléatoirement. Appuyez sur la touche de saut/recherche (I◀◀ ◀◀) pour revenir au début du fichier/piste en cours.
- La lecture aléatoire (Shuffle) n'est pas possible durant la lecture programmée.

À propos de la lecture des fichiers MP3/WMA

Ordre de lecture des fichiers

Un disque qui contient des fichiers MP3/WMA peut avoir ses fichiers regroupés dans des dossiers comme sur un ordinateur. Un dossier peut aussi contenir plusieurs sous-dossiers.

Exemple de numéros de dossiers et d'ordre de lecture des fichiers (1 à 9) durant la lecture normale d'un disque contenant des fichiers MP3/WMA

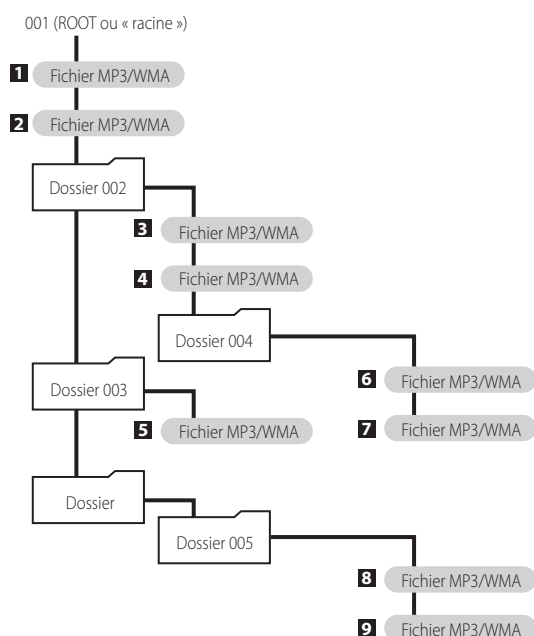

- Ajouter, retirer ou déplacer des fichiers et dossiers peut changer l'ordre indiqué dans l'illustration ci-dessus.

Sélection de dossiers et de fichiers

Pour sélectionner un dossier par son numéro, tournez la molette MULTI JOG.

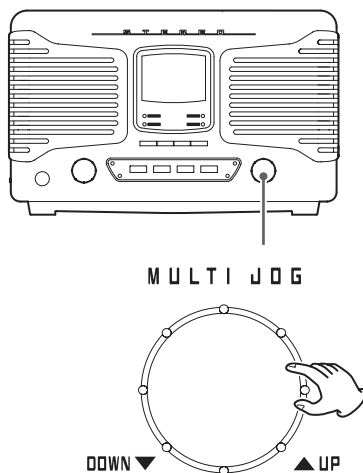

Si vous utilisez la télécommande, appuyez sur les touches TUNING/MULTI JOG.

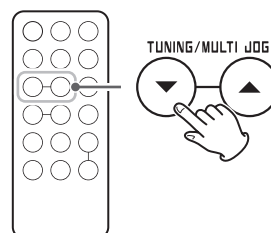

Pour sélectionner un fichier par son numéro, utilisez les touches de saut/recherche (◀◀◀◀/▶▶▶▶).



- Après avoir sélectionné le numéro de dossier/fichier, appuyez sur la touche Lecture/Pause (▶/||) pour lancer la lecture.

Écoute du son venant d'un appareil Bluetooth

Avec cette unité, vous pouvez bénéficier sans fil de l'écoute de musique lue sur un autre appareil Bluetooth.

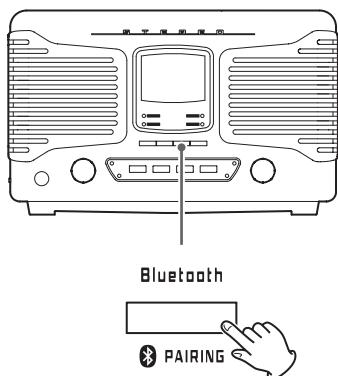

1 Appuyez sur la touche de fonction Bluetooth.

L'icône Bluetooth (📶) clignote et l'unité recherche les appareils appairés.

- Lorsque vous utilisez la télécommande, appuyez sur la touche **FUNCTION** à plusieurs reprises jusqu'à ce que le voyant Bluetooth s'allume.
- Le voyant Bluetooth s'allume quand Bluetooth est sélectionné.

Lorsque la connexion avec un autre appareil Bluetooth a été établie, l'icône Bluetooth (📶) s'affiche sans clignoter dans l'écran.

- L'unité essaiera automatiquement d'entrer en liaison avec le dernier appareil connecté.
- Pour pouvoir utiliser la fonction Bluetooth de cette unité, l'appairage est nécessaire la première fois et quand vous changez de périphérique Bluetooth.
- Si la connexion échoue, vérifiez que l'autre appareil Bluetooth est prêt à une connexion Bluetooth.
- Si la connexion est perdue au cours de l'utilisation et que l'icône Bluetooth (📶) clignote dans l'écran, refaites les opérations de connexion sur cette unité et sur l'autre appareil Bluetooth.

2 Lancez la lecture sur l'appareil Bluetooth.

Si l'appareil Bluetooth connecté prend en charge l'AVRCP, vous pouvez utiliser cette unité ou sa télécommande pour lire, mettre en pause ou arrêter l'audio sur cet appareil.

Selon l'appareil Bluetooth employé, la télécommande peut ne pas fonctionner ou fonctionner différemment.

- Le volume, toutefois, ne peut pas être réglé à distance.

Profil de télécommande audio/vidéo AVRCP (Audio/Video Remote Control Profile)

Pour contrôler la lecture d'un appareil Bluetooth, celui-ci doit prendre en charge l'AVRCP.

Certains appareils Bluetooth ont cependant des fonctions différentes selon leurs spécifications.

- Si vous ne pouvez pas contrôler l'autre appareil Bluetooth avec cette unité, agissez directement sur cet autre appareil Bluetooth.

Désappairer un appareil

Maintenez pressée au moins deux secondes la touche de fonction Bluetooth de l'unité ou la touche **PAIRING** de la télécommande.

- Pour réutiliser ultérieurement une connexion Bluetooth avec cet appareil Bluetooth, vous devez refaire l'appairage.
- Cela supprime toutes les informations d'appairage. Il n'est pas possible de désappairer isolément un seul appareil.

Appairage avec un autre appareil Bluetooth

Pour pouvoir utiliser la fonction Bluetooth de cette unité, l'appairage est nécessaire la première fois et quand vous changez de périphérique Bluetooth.

Suivez ces procédures pour appairer cette unité avec l'autre appareil.

Appairage

1 Appuyez sur la touche de fonction Bluetooth.

Le voyant Bluetooth s'allume et l'icône Bluetooth  clignote, indiquant que l'appairage est possible.

- Lorsque vous utilisez la télécommande, appuyez sur la touche FUNCTION à plusieurs reprises jusqu'à ce que le voyant Bluetooth s'allume.

2 Activez la fonction de communication Bluetooth sur l'autre appareil Bluetooth.

3 Sur l'appareil Bluetooth, sélectionnez « SL-D800BT » (cette unité).

- Si un mot de passe est demandé pendant l'appairage, saisissez « 0000 ».

Lorsque la connexion s'est établie, l'icône Bluetooth  s'affiche à l'écran sans clignoter.

- Cette unité peut retenir des données d'appairage pour un maximum de cinq appareils. Une fois que cinq appareils ont été appairés, si vous en appairez un nouveau, celui-ci remplace le plus ancien appareil appairé.
- Quand un appareil Bluetooth est connecté, si vous changez la source avec une touche de fonction ou appuyez sur la touche STANDBY/ON pour mettre l'unité en veille, la prochaine fois que l'unité sera remise en fonction, elle essaiera de se connecter automatiquement au dernier appareil Bluetooth connecté.
- Quand l'autre appareil Bluetooth est déconnecté, l'icône Bluetooth  clignote l'écran de cette unité.
- Si l'autre appareil Bluetooth est en attente d'appairage, l'appairage s'effectue automatiquement lorsque l'unité passe elle aussi en mode d'appairage.

Appairage de proximité

Si l'autre appareil Bluetooth est compatible NFC (Near Field Communication ou communication en champ proche), vous pouvez l'appairer avec cette unité au moyen des procédures suivantes.

1 Appuyez sur la touche de fonction Bluetooth.

- L'appairage de proximité ne peut pas être utilisé si une autre fonction est sélectionnée.

2 Maintenez l'antenne de l'appareil compatible NFC près du lecteur d'appairage de proximité.

Faites-le dans les deux minutes qui suivent la sélection de « Bluetooth ».

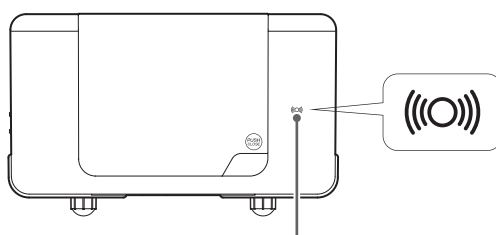

Lecteur d'appairage de proximité

- Tenez l'appareil compatible NFC à un maximum de 2 cm du lecteur d'appairage de proximité.
- Veillez bien à activer à la fois les fonctions Bluetooth et NFC sur l'autre appareil Bluetooth (smartphone etc.) avant d'utiliser l'appairage de proximité.

Écoute de la radio

Sélection automatique de station

Appuyez sur une touche de saut/recherche (I◀◀ ◀◀/ ▶▶ ▶▶I) jusqu'à ce que la fréquence commence à changer. Quand la fréquence a commencé à changer, arrêtez d'appuyer sur la touche de sélection automatique de la station.

- Lorsqu'une station de radio est reçue, la sélection automatique de station prend fin.
- Pour annuler la sélection automatique de station, appuyez sur une touche de saut/recherche (I◀◀ ◀◀/ ▶▶ ▶▶I).
- Si la réception est mauvaise ou si l'antenne est débranchée, « PLEASE CHECK ANTENNA » (veuillez vérifier l'antenne) défile sur l'écran. Vérifiez la position de l'antenne et sa connexion, puis essayez de nouveau l'opération.

Sélection manuelle de station

Tournez la molette MULTI JOG pour changer la fréquence de réception.

Tournez-la vers la droite pour augmenter la fréquence de réception et vers la gauche pour la baisser.

Avec la télécommande

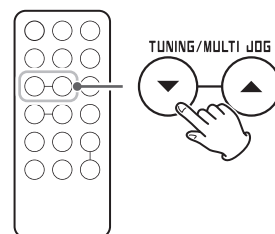

Appuyez brièvement sur une touche TUNING (∨/∧) pour changer la fréquence par paliers fixes.

Appuyez répétitivement sur une touche TUNING (∨/∧) jusqu'à ce que vous trouviez la station que vous voulez.

FM/AM

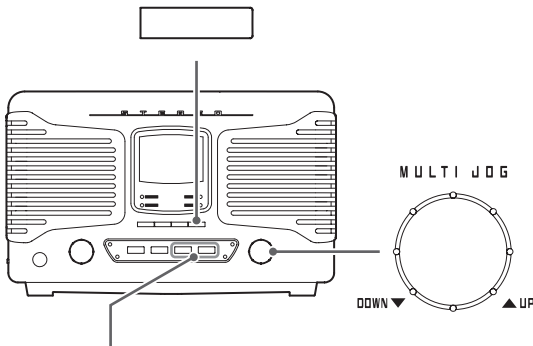

Appuyez sur la touche FM/AM pour sélectionner la réception FM ou AM.

FM/AM

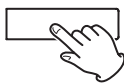

Avec la télécommande

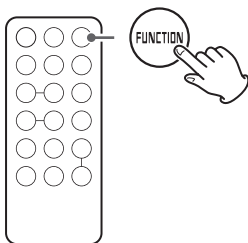

- Appuyez plusieurs fois sur la touche FUNCTION jusqu'à ce que le voyant FM ou AM s'allume.

Exemple de réception de radio FM



Écoute de la radio (suite)

Touche PLAY MODE

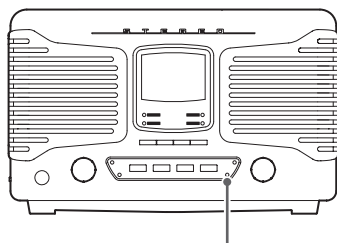

PLAY MODE

Quand un programme FM stéréo est capté, vous pouvez choisir entre stéréo et mono en appuyant sur la touche PLAY MODE.

Mode stéréo : *St:on* (St:on)

Mode mono : *St:oF* (St:oF)

Sélection du mode stéréo

Quand une émission FM stéréo est reçue en stéréo, l'indicateur STEREO s'affiche.

- Si la réception est mauvaise, l'indicateur STEREO n'apparaît pas.

Sélection du mode mono

Lorsque la réception d'une émission FM stéréo est médiocre, sélectionnez ce mode.

Recevoir des émissions en mono permet d'améliorer le son.

Préréglage de syntonisation (preset)

Vous pouvez mémoriser des stations FM et AM dans les préréglages (presets) numérotés de 1 à 20.

1 Appuyez sur la touche FM/AM pour sélectionner la réception FM ou AM.

Chaque fois que vous appuyez sur la touche FM/AM, la réception de l'unité alterne entre FM et AM.

2 Tournez la molette MULTI JOG pour rechercher la station de radio désirée.

3 Après la sélection d'une station de radio, appuyez sur la touche MEMORY.

Le numéro de preset et l'indicateur MEMORY clignotent à l'écran.

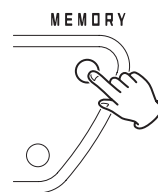

4 Avec les touches de saut/recherche (|<<< << / >> >>>|), sélectionnez le numéro de preset dans lequel vous souhaitez mémoriser cette station de radio.

5 Appuyez sur la touche MEMORY.

La station de radio sera mémorisée et le numéro de preset comme l'indicateur MEMORY cesseront de clignoter et continueront de s'afficher.

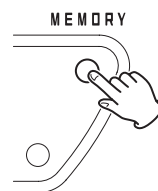

Pour mémoriser d'autres stations de radio, répétez les étapes 2 à 5.

Presets automatiques

L'unité peut automatiquement rechercher les stations qu'elle peut recevoir et les ajouter aux presets.

- 1 Appuyez sur la touche FM/AM pour sélectionner la réception FM ou AM.**



Chaque fois que vous appuyez sur la touche FM/AM, la réception de l'unité alterne entre FM et AM.

- 2 Maintenez pressée la touche MEMORY au moins deux secondes.**

« AUTO » s'affiche et l'unité ajoute automatiquement comme presets les stations qu'elle peut recevoir.

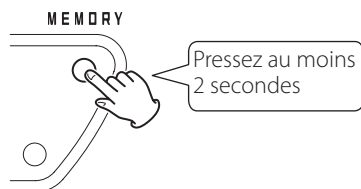

- Après que 20 presets aient été automatiquement ajoutés, « FULL » (plein) apparaît, suivi par preset 01 et la réception de cette station démarre.

Écoute d'une station préréglée (preset)

- 1 Appuyez sur la touche FM/AM pour choisir la bande.**

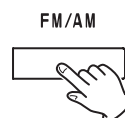

- 2 Appuyez à plusieurs reprises sur une touche de saut/recherche (∨/∧) jusqu'à ce que vous trouviez le numéro de preset de la station de radio souhaitée.**



Le numéro de preset s'affiche à l'écran.

- Lorsqu'une station préréglée est sélectionnée, l'indicateur MEMORY s'affiche.
- Après avoir sélectionné manuellement une station, le numéro de preset et l'indicateur MEMORY disparaissent.

Réveil

À l'heure fixée, un son sera produit par les haut-parleurs.

- Réglez l'horloge avant de régler le réveil (page 47).

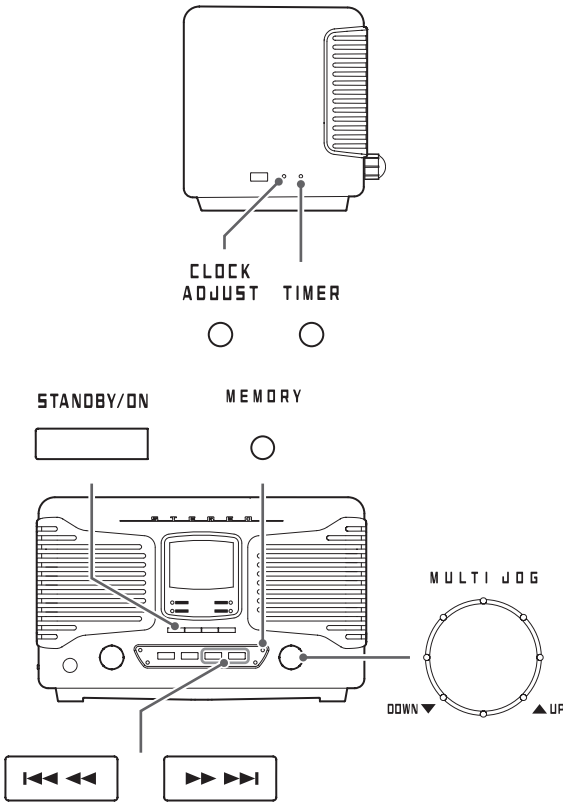

Réglage du réveil

1 Mettez l'unité en veille (standby).

L'unité doit être en veille pour pouvoir régler le réveil. Appuyez sur la touche STANDBY/ON pour mettre l'unité en veille.

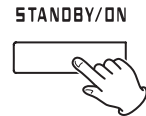

2 Maintenez pressée la touche TIMER au moins deux secondes.



L'indicateur de réveil (⌚) clignote et « SET TIMER » (réglage du réveil) défile une fois à l'écran. « ON TIME » (heure de réveil) apparaît, puis le mode de saisie de l'heure s'active.

La valeur des heures clignote.

- Si aucune action n'est menée durant 20 secondes, le réglage du réveil est automatiquement abandonné.

3 Tournez la molette MULTI JOG pour régler la valeur des heures pour le réveil et appuyez sur la touche TIMER.

- Après le réglage des heures, les minutes clignent.

4 Tournez la molette MULTI JOG pour régler la valeur des minutes pour le réveil et appuyez sur la touche TIMER.

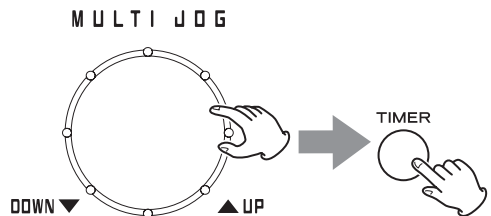

Après avoir réglé l'heure de réveil, « OFF TIME » (heure d'arrêt du réveil) s'affiche et la valeur des heures clignote.

5 Pour régler l'heure d'arrêt du réveil, répétez les étapes 3 et 4.

Si l'arrêt du réveil est réglé sur la même heure que son déclenchement, le réglage échoue et « Err » apparaît à l'écran. L'unité redevient alors prête pour le réglage de l'heure d'arrêt du réveil.

6 Tournez la molette MULTI JOG pour choisir la source audio, puis appuyez sur la touche TIMER.

Les sources qui peuvent être sélectionnées sont CD, tuner FM et tuner AM.

Tournez la molette MULTI JOG pour passer en revue les choix de source suivants.



Vous ne pouvez pas sélectionner « Bluetooth ».

7 Tournez la molette MULTI JOG pour régler le volume.

Vous pouvez régler le volume entre 5 (minimum) et 32 (maximum).

- Lorsque le réveil met l'unité en marche, le volume augmente progressivement jusqu'au volume ainsi réglé.

8 Appuyez sur la touche TIMER.

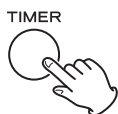

L'indicateur de réveil apparaît.
Cela termine le réglage du réveil.

- À l'heure programmée pour le réveil, l'unité se met en service et l'indicateur de réveil clignote.

Préparez la source de lecture avant que le réveil ne mette l'unité en marche.

Si vous avez sélectionné « CD », insérez un CD.

- Si aucun disque n'est chargé, c'est le tuner FM qui sera utilisé.
- Si vous avez choisi la radio FM ou AM, sélectionnez la station souhaitée.

Désactivation du réveil

Si vous ne souhaitez pas utiliser le réveil, appuyez sur la touche TIMER pour l'arrêter.

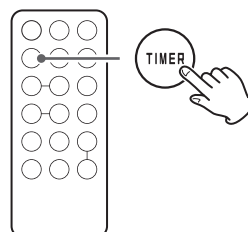

L'indicateur de réveil disparaît.

- Vous pouvez désactiver le réveil quand l'unité est en service ou en veille.

Activation du réveil

Pour utiliser le réveil, appuyez de nouveau sur la touche TIMER.

Les réglages de réveil s'affiche dans l'ordre suivant : heure de réveil, heure d'arrêt du réveil, source de lecture et volume. L'indicateur de réveil s'affiche également, indiquant que l'unité attend l'heure de réveil.

- Durant la lecture par le réveil, appuyez sur la touche TIMER pour désactiver le réveil. Dans ce cas, l'unité ne passe pas automatiquement en veille (standby) lorsque l'heure d'arrêt du réveil est atteinte.

Minuterie d'extinction

L'unité peut être réglée pour se mettre en veille après un temps défini.

Réglage de la minuterie d'extinction

Appuyez plusieurs fois sur la touche SLEEP jusqu'à ce que le temps désiré s'affiche.

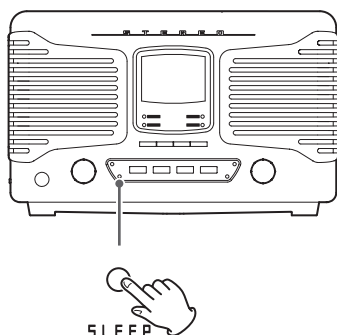

Le réglage de temporisation avant mise en veille de l'unité change comme suit (valeur en minutes).



Quand la minuterie d'extinction est activée, l'indicateur SLEEP apparaît en bas à droite de l'écran.

- L'affichage est atténué quand la minuterie d'extinction est activée.
- Quand la minuterie d'extinction est activée, appuyez une fois sur la touche SLEEP pour afficher durant quelques secondes le temps qui s'écoulera avant que l'unité ne passe en veille.

Guide de dépannage

Si vous avez un problème avec cette unité, veuillez vérifier les points suivants avant de demander une intervention. Le problème pourrait aussi venir d'ailleurs que de cette unité. Vérifiez aussi que les appareils qui lui sont connectés sont correctement employés.

Si cette unité ne fonctionne toujours pas correctement, contactez le revendeur chez qui vous l'avez achetée.

L'unité ne s'allume pas.

- ➔ Vérifiez que le cordon d'alimentation est branché à une prise secteur fonctionnelle. Puis appuyez sur la touche STANDBY/ON pour allumer l'unité. Contrôlez que la prise secteur délivre bien du courant en y branchant un autre appareil tel qu'une lampe ou un ventilateur de bureau (page 49).

Il n'y a pas de son.

- ➔ Tournez le bouton VOLUME vers la droite pour augmenter le volume.

La télécommande ne fonctionne pas.

- ➔ Appuyez sur la touche STANDBY/ON de l'unité principale pour l'allumer.
- ➔ Si la pile est épuisée, remplacez-la par une neuve.
- ➔ Retirez les obstacles entre la télécommande et l'appareil. Utilisez la télécommande à portée de fonctionnement (5 m) et pointez-la vers la face avant.
- ➔ Si une lampe ou un autre fort éclairage est à proximité de l'unité, éteignez cette source lumineuse.

Un téléviseur ou autre périphérique proche fonctionne mal.

- ➔ L'emploi de la télécommande de cette unité peut entraîner le mauvais fonctionnement de certains téléviseurs à fonctions de télécommande sans fil. Dans ce cas, éteignez l'autre appareil quand vous utilisez la télécommande de cette unité.

Il y a du bruit.

- ➔ Éloignez autant que possible l'unité des téléviseurs, fours à micro-ondes et autres appareils qui émettent des ondes électromagnétiques.

Lecteur de CD

La lecture n'est pas possible.

- ➔ Si le disque est à l'envers, rechargez-le avec sa face sérigraphiée vers le haut.
- ➔ Si le disque est sale, nettoyez-le.
- ➔ Les disques sur lesquels rien n'est enregistré ou qui n'ont pas été finalisés ne peuvent pas être lus. Assurez-vous que les CD-R/CD-RW que vous souhaitez lire contiennent des enregistrements et ont été finalisés.
- ➔ Selon la qualité du disque et les conditions de l'enregistrement, certains CD-R/CD-RW risquent de ne pas pouvoir être lus.
- ➔ La lecture programmée ne fonctionne qu'avec des disques finalisés.

Le son saute.

- ➔ Des vibrations entraînent des sauts. Placez cette unité dans un endroit stable.
- ➔ Si le disque est sale, nettoyez-le.
- ➔ Ne faites pas lire de disque gondolé, déformé ou endommagé.

Fichiers MP3/WMA

La lecture n'est pas possible.

- ➔ Vérifiez le format du fichier. Les fichiers MP3 se reconnaissent à leur extension de fichier « .mp3 » et les fichiers WMA à leur extension « .wma ».
- ➔ Le fichier MP3/WMA peut être endommagé.
- ➔ Vérifiez que le format du fichier est de ceux lisibles par cette unité (page 39).

Technologie sans fil Bluetooth

Échec de l'appairage.

- ➔ Référez-vous au mode d'emploi de l'appareil Bluetooth.
- ➔ Mettez cette unité en veille et éteignez l'autre appareil Bluetooth puis rallumez-les. Réessayez alors de les appairer.
- ➔ Éteignez tous les appareils Bluetooth autres que celui avec lequel vous essayez d'appairer l'unité.
- ➔ Après avoir supprimé les données « SL-D800BT » depuis l'autre appareil Bluetooth, réessayez l'appairage.

Impossible de se connecter.

- ➔ Vérifiez que l'autre appareil Bluetooth est allumé et que sa fonction Bluetooth est activée.
- ➔ L'unité et l'autre appareil Bluetooth sont-ils trop éloignés ?
Y a-t-il un mur ou d'autres obstacles entre eux ?
Autant que possible, utilisez-les à proximité l'un de l'autre dans un environnement sans obstacles.
- ➔ Mettez l'unité en veille puis rallumez-la.
- ➔ Désappairez le « SL-D800BT » depuis l'appareil Bluetooth et suivez les instructions de « Appairage avec un autre appareil Bluetooth » en page 58.

Le lecteur d'appairage de proximité ne fonctionne pas.

- ➔ Appuyez sur la touche de fonction Bluetooth de l'unité. Lorsque vous utilisez la télécommande, appuyez sur la touche FUNCTION à plusieurs reprises jusqu'à ce que le voyant Bluetooth s'allume.
- ➔ Reportez-vous au mode d'emploi de l'autre appareil que vous utilisez.

Le son saute ou il y a des parasites.

- ➔ Y a-t-il un réseau local (LAN) sans fil, un autre appareil Bluetooth, un four à micro-ondes ou équipement électronique similaire à proximité ?
Maintenez de tels appareils aussi éloignés que possible.
- ➔ Réduisez la distance entre l'autre appareil Bluetooth et cette unité durant l'utilisation.
- ➔ Essayez de déplacer l'autre unité Bluetooth et cette unité.

Guide de dépannage (suite)

Radio

Une station ne peut pas être captée. La réception est mauvaise.

- ➔ Réglez correctement la station.
- ➔ Si la réception FM est mauvaise, essayez de déplacer l'antenne FM.
- ➔ Si la réception AM est mauvaise, essayez de changer l'orientation de l'antenne AM.
- ➔ S'il y a un téléviseur près de l'unité, éteignez-le.

Les émissions FM stéréo deviennent mono.

- ➔ Appuyez sur la touche FM MODE pour sélectionner stéréo.
- ➔ Le signal de la station est peut-être faible. Ajustez la position de l'antenne FM.

Comme cette unité utilise un microcontrôleur, du bruit ou d'autres interférences externes peuvent entraîner son mauvais fonctionnement. Si cela se produit, débranchez le cordon d'alimentation de la prise secteur et attendez environ 20 minutes. Puis rebranchez le cordon d'alimentation et essayez de nouveau l'opération.

Caractéristiques techniques

Amplificateur

Puissance de sortie 5 W + 5 W
Réponse en fréquence 50 Hz à 20 kHz

Lecteur de CD

Types de disque lisibles CD, CD-R, CD-RW
Réponse en fréquence 20 Hz à 20 kHz
Rapport signal/bruit 70 dB ou plus

Technologie sans fil Bluetooth

Version Bluetooth 3.0
Profils A2DP, AVRCP
Codec SBC
Classe .2 (distance maximale de réception d'environ 10 m)

Tuner (syntoniseur)

Gamme de fréquences (FM) 87,5 MHz à 108,0 MHz
Gamme de fréquences (AM) 530 kHz à 1710 kHz

Enceintes

Type d'enceinte Bass reflex (évent arrière)
Haut-parleur 7,6 cm
Impédance 6 Ω

Générales - unité principale

Alimentation électrique. . . . Adaptateur secteur PS-M0926
Entrée CA : 100 – 240 V, 0,55 A
Sortie CC : 9 V, 2,6 A

Consommation électrique. 18 W

Dimensions (L x H x P) (hors tout) . . . 291 x 182 x 179 mm

Poids 2,5 kg

Température de fonctionnement 5 °C à 35 °C

Accessoires fournis

Télécommande (RC-1317) x 1
Pile pour télécommande (CR2032) x 1
Antenne AM x 1
Adaptateur secteur PS-M0926 x 1
Mode d'emploi (ce document) x 1
Carte de garantie x 1

- Caractéristiques techniques et aspect sont sujets à changements sans préavis.
- Le poids et les dimensions sont des valeurs approchées.
- Les illustrations de ce mode d'emploi peuvent légèrement différer des modèles de production.

TEAC

TEAC CORPORATION 1-47 Ochiai, Tama-shi, Tokyo 206-8530, Japan Phone: +81-42-356-9156

TEAC AMERICA, INC. 1834 Gage Road, Montebello, California 90640 U.S.A. Phone: +1-323-726-0303

TEAC AUDIO EUROPE Liegnitzer Straße 6, 82194 Gröbenzell, Germany Phone: +49-8142-4208-141

This appliance has a serial number located on the rear panel. Please record the model number and serial number and retain them for your records.

Model name: SL-D800BT

Serial number: _____

0714 MA-2097A